

# 2026-1

## ÜRÜN KATALOĐU

---



 **OSCARPOOL**

[oscarpool.com.tr](http://oscarpool.com.tr)



# OSCARPOOL



[www.oscarpool.com.tr](http://www.oscarpool.com.tr)

**OSCARPOOL**

# YENİ ÜRÜNLER NEW PRODUCTS

  
MADE IN TURKEY

## YENİ MODEL TOSCANA SERİSİ KUM FİLTRELERİ



## YENİ MODEL ECOFILT KUM FİLTRELERİ



## YENİ MODEL NAPOLI SERİSİ KUM FİLTRELERİ





**YENİ ALTI YOLLU  
VANALARIMIZ İLE  
FİLTASYON  
SİSTEMİNİZ GÜVENDE**



**YENİ MODEL  
PLASTİK VE  
ALÜMİNYUM FLAT  
SÜPÜRGELER**



**YENİ LİNER  
NOZULLARIMIZ İLE  
HAZIR HAVUZLARINIZ  
BİZE EMANET**



**YENİ MODEL  
BORU BAĞLANTI  
DİP EMİŞ**

# GENEL HAVUZ EKİPMANLARI MONTAJ ŞEMASI

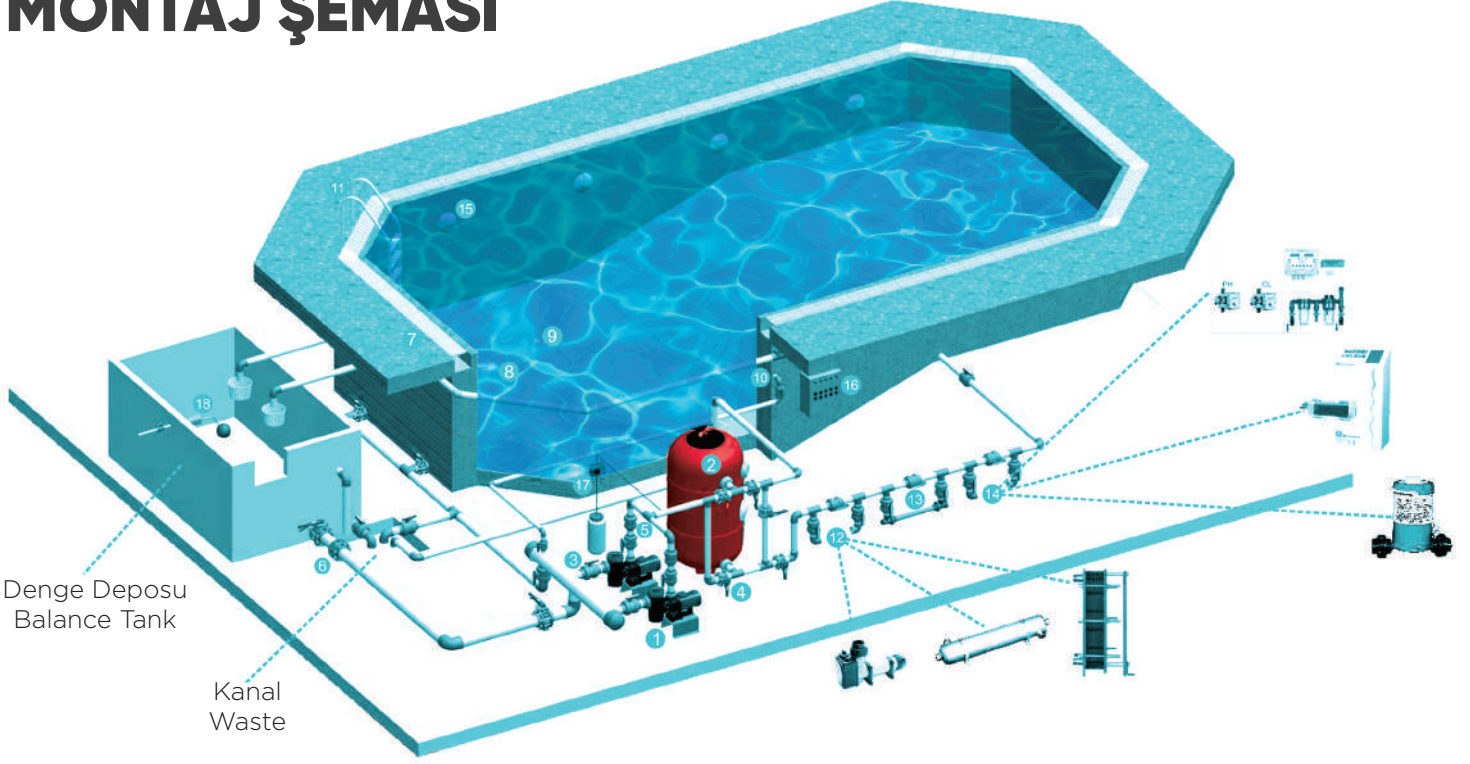

1	Ön filtreli pompa Pump with prefilter	10	Vakum nozulu Vacuum nozzle
2	Polyester kum filtresi Polyester sand filter	11	Havuz merdiveni Pool ladder
3	U-PVC küresel vana U-PVC ball valve	12	Eşanjörler ve elektrikli ısıtıcılar Exchangers and electric heaters
4	U-PVC kelebek vana U-PVC butterfly valve	13	Ultraviyole dezenfeksiyon cihazı Pool UV-C
5	U-PVC yaylı çekvalf U-PVC spring checkvalve	14	Dezenfeksiyon sistemleri Disinfection systems
6	U-PVC çalpara çekvalf U-PVC swing checkvalve	15	Havuz aydınlatma armatürü Pool lightening armatur e
7	Savak ızgaraları Pool over flow gratings	16	Elektrik panosu Electric board
8	Dip süzgeci Bottom grid	17	Dozaj pompası (çökeltici) Dosing pump (Clear floc liquid)
9	Tabandan besleme nozulu Nozzle for feeding from bottom side	18	Seviye regülatörü Level regulator

# İÇİNDEKİLER

8	HAVUZ POMPALARI
16	KUM FİLTRELERİ
30	HAVUZ İÇİ AYDINLATMA
36	HAVUZ İÇİ VE KENAR EKİPMANLARI
62	HAVUZ İÇİ TEMİZLİK EKİPMANLARI
70	DEZENFEKSİYON SİSTEMLERİ
82	HAVUZ KİMYASALLARI
88	DİĞER ÜRÜNLER
100	SOPREMA HAVUZ LİNER
106	HAVUZ CAM MOZAIK TUTAMAK & KAYMAZLARI

114	OLİMPİK HAVUZ MALZEMELERİ
126	SÜS HAVUZU LAMBA VE FİSKİYELERİ
142	SPA ÜRÜNLERİ
148	SAUNA MALZEMELERİ
156	UH-PVC/PPRC BORU, EK PARÇA, VANA
180	YEDEK PARÇALAR
192	KALİTE



The logo for QSCARPOOL features a stylized white wave icon to the left of the brand name. The 'Q' is a thick, rounded letter with a white wave-like shape extending from its bottom left. The letters 'S', 'C', 'A', 'R', 'P', 'O', 'O', 'L' are in a bold, white, sans-serif font.

**QSCARPOOL**



# HAVUZ POMPALARI

---

## MILANO SERİSİ



CE ISO 9001:2015

### Monofaze Ön Filtreli Plastik Pompalar

Kod	Malzeme Cinsi	Kg/Adet	Koli Ebat	Debi (9mss)	Fiyat
OSC WTA001	0,50 HP Oscarpool Ön Filtreli Pompa (Monofaze)	8,50	0,21x0,60x0,35	12 m <sup>3</sup> /h	<b>253,00 €</b>
OSC WTA002	0,75 HP Oscarpool Ön Filtreli Pompa (Monofaze)	8,80	0,21x0,60x0,35	14 m <sup>3</sup> /h	<b>280,00 €</b>
OSC WTA003	1,00 HP Oscarpool Ön Filtreli Pompa (Monofaze)	10,35	0,21x0,60x0,35	17 m <sup>3</sup> /h	<b>284,00 €</b>
OSC WTA004	1,50 HP Oscarpool Ön Filtreli Pompa (Monofaze)	11,45	0,21x0,60x0,35	21 m <sup>3</sup> /h	<b>292,00 €</b>

### Trifaze Ön Filtreli Plastik Pompalar

Kod	Malzeme Cinsi	Kg/Adet	Koli Ebat	Debi (9mss)	Fiyat
OSC WTA006	1,00 HP Oscarpool Ön Filtreli Pompa (Trifaze)	10,35	0,21x0,60x0,35	17 m <sup>3</sup> /h	<b>286,00 €</b>
OSC WTA007	1,50 HP Oscarpool Ön Filtreli Pompa (Trifaze)	11,45	0,21x0,60x0,35	21 m <sup>3</sup> /h	<b>345,00 €</b>

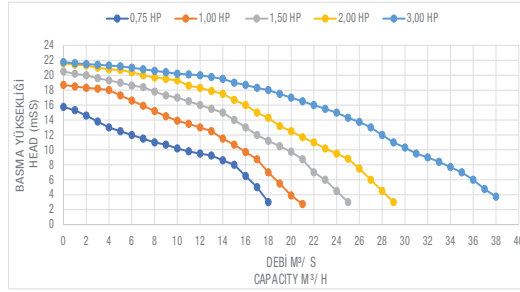
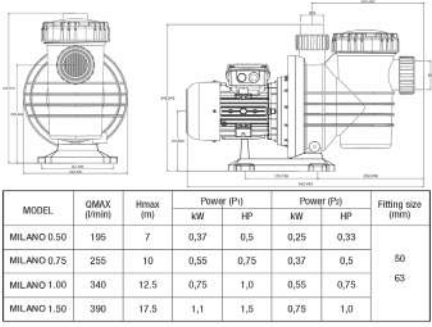

POWER	HEAD (mss)										
	6	8	10	12	14	16	18	20	22		
0,75 HP	16	15	11	7	4	1,5					
1,00 HP	19	17,5	16	14	12	10	6				
1,50 HP	23	21,5	20	18	16	14	10				

## ROMA SERİSİ

CE ISO 9001:2015



### Monofaze Ön Filtreli Plastik Pompalar

Kod	Malzeme Cinsi	Kg/Adet	Koli Ebat	Debi (9mss)	Koli/Adet	Fiyat
OSC POM004	2,00 HP Ön Filtreli Pompa (Monofaze)	25,70	0,32x0,66x0,44	25 m <sup>3</sup> /h	1	<b>395,00 €</b>
OSC POM005	3,00 HP Ön Filtreli Pompa (Monofaze)	26,90	0,32x0,66x0,44	32 m <sup>3</sup> /h	1	<b>490,00 €</b>

### Trifaze Ön Filtreli Plastik Pompalar

Kod	Malzeme Cinsi	Kg/Adet	Koli Ebat	Debi (9mss)	Koli/Adet	Fiyat
OSC POM008	2,00 HP Ön Filtreli Pompa (Trifaze)	26,50	0,32x0,66x0,44	25 m <sup>3</sup> /h	1	<b>385,00 €</b>
OSC POM009	3,00 HP Ön Filtreli Pompa (Trifaze)	27,00	0,32x0,66x0,44	32 m <sup>3</sup> /h	1	<b>450,00 €</b>

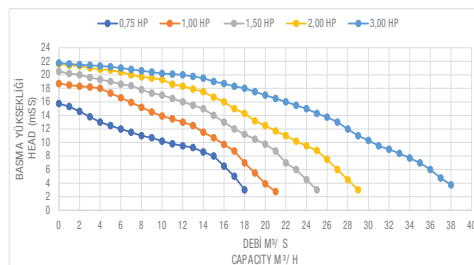

GÜÇ	BASMA YÜKSEKLİĞİ (mss)										
	6	8	10	12	14	16	18	20	22		
0,75 HP	16	15	11	7	4	1,5					
1,00 HP	19	17,5	16	14	12	10	6				
1,50 HP	23	21,5	20	18	16	14	10				
2,00 HP	27	25	23,5	21	19	17	14	10	3		
3,00 HP	35	33	31	29	26	23	17	14	5		

### TORINO SERİSİ





 ISO 9001:2015

**50 HZ**  
**2850 D/DAK.**  
**IP 55**



#### Trifaze Ön Filtreli Plastik Pompalar

Kod	Malzeme Cinsi	Kg/Adet	Koli Ebat	Debi (9mss)	Koli/Adet	Fiyat
OSC POM015	3,50 HP Torino Ön Filtreli Pompa (Trifaze)	33,75	0,38x0,80x0,60	64 m <sup>3</sup> /h	1	<b>790,00 €</b>
OSC POM016	4,50 HP Torino Ön Filtreli Pompa (Trifaze)	41,20	0,38x0,80x0,60	77 m <sup>3</sup> /h	1	<b>999,00 €</b>
OSC POM017	5,50 HP Torino Ön Filtreli Pompa (Trifaze)	41,50	0,38x0,80x0,60	85 m <sup>3</sup> /h	1	<b>1020,00 €</b>

### TORINO SERİSİ





 ISO 9001:2015

**50 HZ**  
**2850 D/DAK.**  
**IP 55**



#### Trifaze Ön Filtresiz Plastik Pompalar

Kod	Malzeme Cinsi	Kg/Adet	Koli Ebat	Debi (9mss)	Koli/Adet	Fiyat
OSC POM018	3,50 HP Torino Ön Filtresiz Pompa (Trifaze)	26,50	0,38x0,80x0,60	66 m <sup>3</sup> /h	1	<b>730,00 €</b>
OSC POM019	4,50 HP Torino Ön Filtresiz Pompa (Trifaze)	29,80	0,38x0,80x0,60	79 m <sup>3</sup> /h	1	<b>940,00 €</b>
OSC POM020	5,50 HP Torino Ön Filtresiz Pompa (Trifaze)	29,90	0,38x0,80x0,60	87 m <sup>3</sup> /h	1	<b>960,00 €</b>

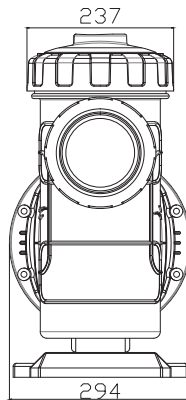
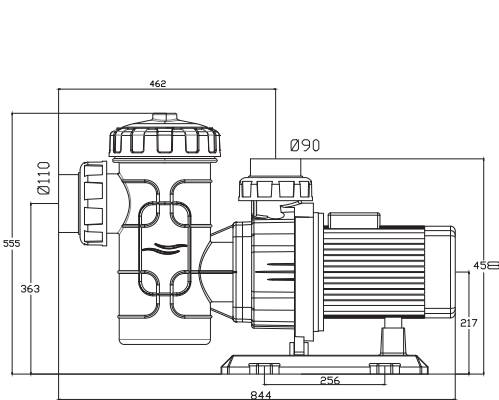

GÜÇ	BASMA YÜKSEKLİĞİ (mss)									
	6	8	10	12	14	16	18	20	22	
3,50 HP	77	70	61	51	33	15				
4,50 HP	86	80	74	66	54	42	21			
5,50 HP	94	88	81	75	66	56	42	20	4	

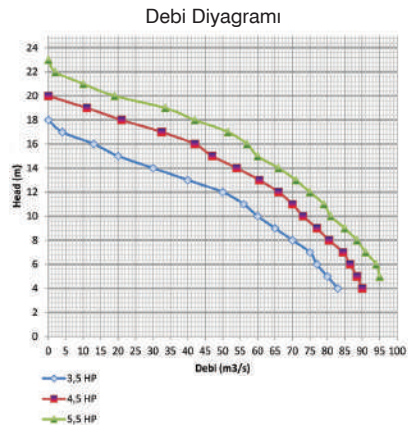

## TORINO SERİSİ

MADE IN TÜRKİYE ISO 9001:2015

**50 HZ**  
**2850 D/DAK.**  
**IP 55**

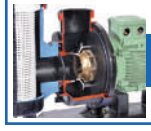

BRONZ FAN



### Trifaze Ön Filtreli Plastik Pompalar

Kod	Malzeme Cinsi	Kg/Adet	Koli Ebat	Debi (9mss)	Koli/Adet	Fiyat
OSC POM021	7,50 HP Torino Ön Filtreli Pompa (Trifaze)	79,00	0,46x0,97x0,67	130 m <sup>3</sup> /h	1	<b>1.40000 €</b>
OSC POM022	10,00 HP Torino Ön Filtreli Pompa (Trifaze)	86,00	0,46x0,97x0,67	145 m <sup>3</sup> /h	1	<b>1.600,00 €</b>
OSC POM063	12,50 HP Torino Ön Filtreli Pompa (Trifaze)	85,00	0,46x0,97x0,67	155 m <sup>3</sup> /h	1	<b>1.800,00 €</b>
OSC POM064	15,00 HP Torino Ön Filtreli Pompa (Trifaze)	87,00	0,46x0,97x0,67	180 m <sup>3</sup> /h	1	<b>2.150,00 €</b>

## TORINO SERİSİ

MADE IN TÜRKİYE ISO 9001:2015

**50 HZ**  
**2850 D/DAK.**  
**IP 55**



BRONZ FAN



### Trifaze Ön Filtresiz

Kod	Malzeme Cinsi	Kg/Adet	Koli Ebat	Debi (9mss)	Koli/Adet	Fiyat
OSC POM023	7,50 HP Torino Ön Filtresiz Pompa (Trifaze)	70,00	0,46x0,97x0,67	140 m <sup>3</sup> /h	1	<b>1.340,00 €</b>
OSC POM024	10,00 HP Torino Ön Filtresiz Pompa (Trifaze)	76,00	0,46x0,97x0,67	155 m <sup>3</sup> /h	1	<b>1.540,00 €</b>
OSC POM065	12,50 HP Torino Ön Filtresiz Pompa (Trifaze)	83,00	0,46x0,97x0,67	160 m <sup>3</sup> /h	1	<b>1.740,00 €</b>
OSC POM066	15,00 HP Torino Ön Filtresiz Pompa (Trifaze)	85,00	0,46x0,97x0,67	190 m <sup>3</sup> /h	1	<b>2.090,00 €</b>

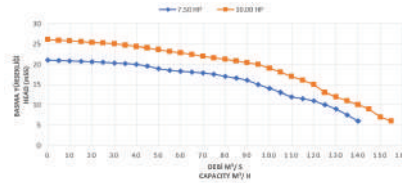
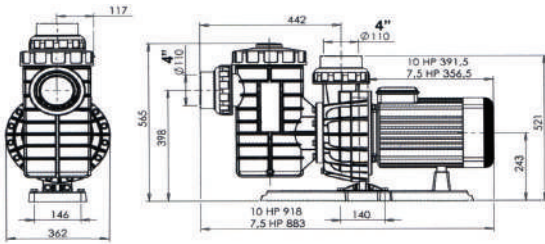

GÜÇ	BASMA YÜKSEKLİĞİ (mss)											
	8	10	12	14	16	18	20	22	24	26		
7,50 HP	135	126	113	100	90	76	44					
10,00 HP	148	143	137	126	120	107	97	80	50			

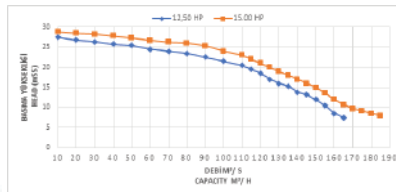
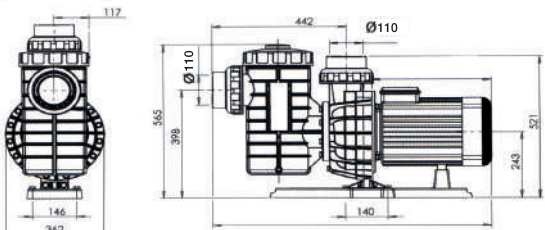

GÜÇ	BASMA YÜKSEKLİĞİ (mss)											
	10	12	14	16	18	20	22	24	26	28		
12,5 HP	158	153	147	137	128	116	110	90	60			
15 HP	175	166	158	150	138	130	120	110	90	46		

## Pompa Kullanım Şeması

Güç	Emiş Hattı Boru Çapı	Basma Hattı Boru Çapı
0,75 HP POMPA	63 mm	63 mm
1 HP POMPA	75 mm	63 mm
1,5 HP POMPA	90 mm	63 mm
2 HP POMPA	90 mm	75 mm
3 HP POMPA	110 mm	90 mm
3,5 HP POMPA	110 mm	90 mm
4,5 HP POMPA	125 mm	110 mm
5,5 HP POMPA	140 mm	110 mm
7,5 HP POMPA	160 mm	125 mm
10 HP POMPA	200 mm	160 mm
12,5 HP POMPA	225 mm	200 mm
15 HP POMPA	250 mm	200 mm

Motor Gücü 0,75 - 1 - 1,5 - 2 - 3 HP	Motor Gücü 1 - 1,5 - 2 - 3 - 3,5 - 4,5 - 5,5 HP	Motor Gücü 7,5 - 10 - 12,5 - 15 HP
Güç Kaynağı 1 faz 220 V	Güç Kaynağı 3 faz 380 V	Güç Kaynağı 3 faz 380 V
Bağlantı (a)	Y - Bağlantı (b)	Y/Δ - Bağlantı (c) (3 sn Y çalışacak sonra Δ'ye geçecek)

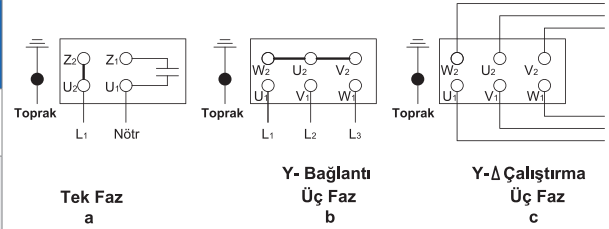

## Monofaze Motor Güç Şeması

### Wat Motor

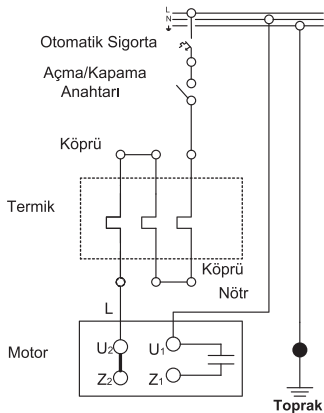

### Volt Motor

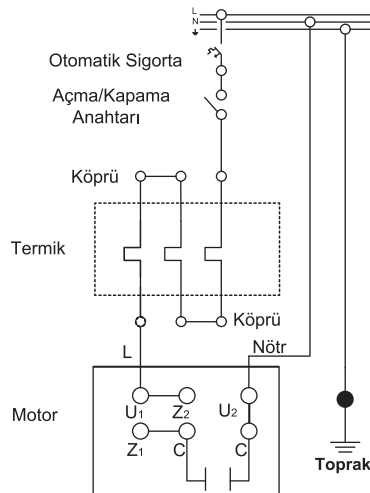

## Trifaze Motor Güç Şeması

### 7,5 - 10 - 12,5 - 15 HP Y/Δ - Bağlantı Güç Şeması

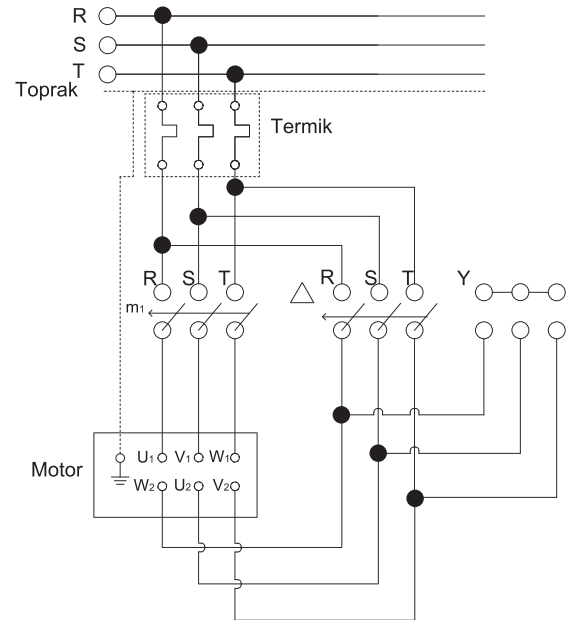

## PLASTİK POMPA SEHPASI

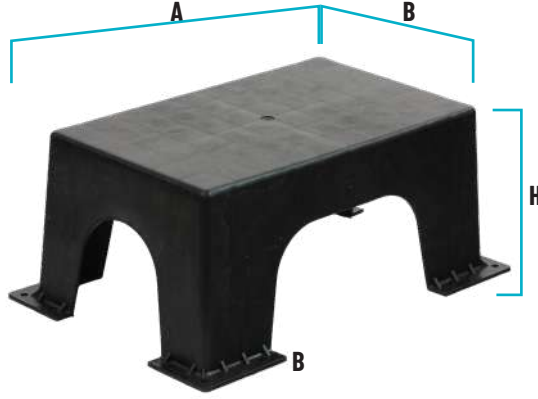

## Pompa Sehpaası (Plastik)

Kod	Malzeme Cinsi	Ebat / mm			Kg/Adet	Koli Ebat	Koli/Adet	Fiyat
		A	B	C				
OSC POM067	Tekli Plastik Pompa Sehpaası	415	255	205	3,70	0,415x0,255x0,205	1	<b>8,00 €</b>

## PASLANMAZ ÇELİK ÖN FİLTRELER

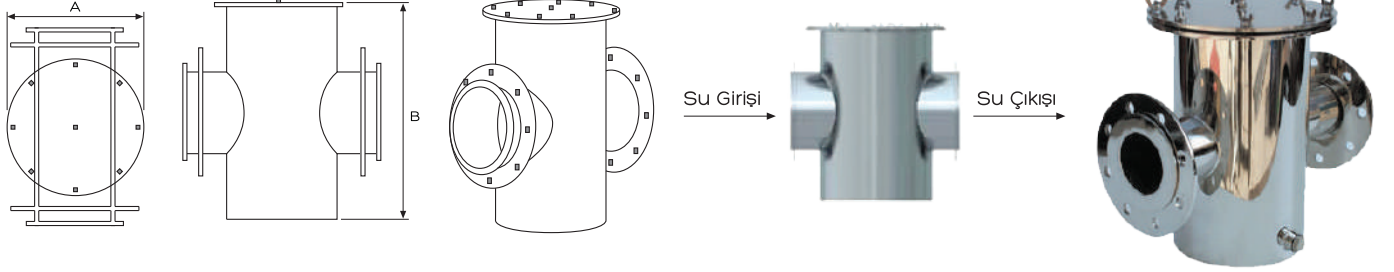

### Paslanmaz Çelik Ön Filtreler

Kod	Malzeme Cinsi	Kg/Adet	Koli Ebat	Koli/Adet	Fiyat
OSC POM025	75-2 1/2" Paslanmaz Çelik Ön Filtre	13,40	0,28x0,36x0,40	1	<b>1.250,00 €</b>
OSC POM026	90-3" Paslanmaz Çelik Ön Filtre	13,70	0,28x0,36x0,40	1	<b>1.350,00 €</b>
OSC POM027	110-4" Paslanmaz Çelik Ön Filtre	14,10	0,28x0,36x0,40	1	<b>1.500,00 €</b>
OSC POM028	140-4" Paslanmaz Çelik Ön Filtre	14,74	0,28x0,36x0,40	1	<b>1.750,00 €</b>
OSC POM029	160-6" Paslanmaz Çelik Ön Filtre	21,95	0,33x0,51x0,45	1	<b>2.250,00 €</b>
OSC POM030	225-8" Paslanmaz Çelik Ön Filtre	32,10	0,38x0,63x0,54	1	<b>2.999,00 €</b>

AISI 304 kalite paslanmaz çelikten mamul pompa ön filtresi. Rondelalı kapak flanş bağlantılı pislik tutucu.

## PVC FLANŞLI ÖN FİLTRELER (PİSLİK TUTUCU)

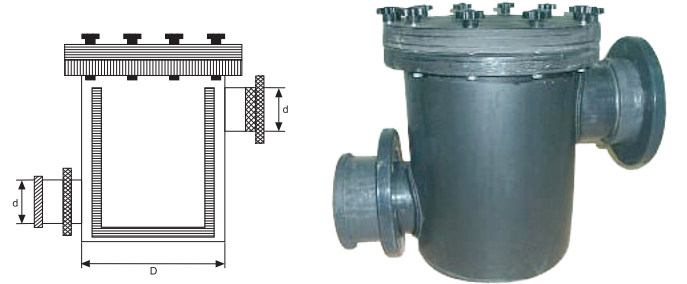

### PVC Flanşlı Ön Filtreler (Pislik Tutucu)

Kod	Malzeme Cinsi	D	Kg/Adet	Koli/Adet	Fiyat
OSC POM031	63-2" PVC Ön Filtre	280	15,25	1	<b>LFS</b>
OSC POM032	75-2 1/2" PVC Ön Filtre	280	15,25	1	<b>LFS</b>
OSC POM033	90-3" PVC Ön Filtre	280	15,30	1	<b>LFS</b>
OSC POM034	110-4" PVC Ön Filtre	315	15,35	1	<b>LFS</b>
OSC POM035	125-4 1/2" PVC Ön Filtre	315	19,20	1	<b>LFS</b>
OSC POM036	140-5" PVC Ön Filtre	315	19,25	1	<b>LFS</b>
OSC POM037	160-6" PVC Ön Filtre	315	21,20	1	<b>LFS</b>

PVC den mamul pompa ön filtresi. Rondelalı kapak flanş bağlantılı pislik tutucu.



The logo for QSCARPOOL, featuring a stylized white wave icon to the left of the brand name "QSCARPOOL" in a bold, white, sans-serif font.



# **KUM FİLTRELERİ**

# TOSCANA SERİSİ

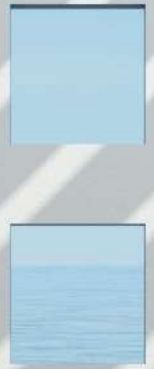

## TOSCANA SERİSİ



Plastik Kum Filtreleri							
Kod	Malzeme Cinsi	Debi (9mss)			Bağlantı	Koli/Adet	Fiyat
		30 m <sup>3</sup> /h/m <sup>2</sup>	40 m <sup>3</sup> /h/m <sup>2</sup>	50 m <sup>3</sup> /h/m <sup>2</sup>			
OSC PLS-S 0500	500 mm Plastik Filtre Toscana	6,00	8,00	10,00	D 50	1	<b>240,00 €</b>
OSC PLS-S 0600	600 mm Plastik Filtre Toscana	8,50	11,30	14,00	D 50	1	<b>250,00 €</b>

Şişirme tekniği ile üretilen plastikten mamul ürünümüzdür. Filtre ara bağlantıları ve altı yollu vanası mevcuttur. (Altıyollu vana fiyata dahildir.)

Kum Filtreleri Teknik Özellikleri									
Kod	A	B	C	D	Filtreleme Alanı m <sup>2</sup>	İnce Kum	Orta Kum	Kalın Kum	Toplam Kum Miktarı
OSC PLS-S 0500	500 cm	13 cm	73 cm	30,3 cm	0,197	50 kg	25 kg	-	75 kg
OSC PLS-S 0600	600 cm	13,5 cm	80,5 cm	32,3 cm	0,282	100 kg	50 kg	-	150 kg



## ECOFILT



3,5 BAR TEST  
BASINCI



## ECOFILTER Plastik Kum Filtreleri

Kod	Malzeme Cinsi	Debi (9mss)			Bağlantı	Kg/ Adet	Koli Ebat	Adet/ Koli	Fiyat
		30 m <sup>3</sup> /h/m <sup>2</sup>	40 m <sup>3</sup> /h/m <sup>2</sup>	50 m <sup>3</sup> /h/m <sup>2</sup>					
OSC PLS 0500	500 mm Plastik Filtre	6,00	8,00	10,00	D 50	12,95	0,50x0,50x0,65	1	<b>280,00 €</b>
OSC PLS 0620	600 mm Plastik Filtre	9,00	12,00	15,00	D 50	21,00	0,65x0,65x0,77	1	<b>295,00 €</b>
OSC PLS 0760	700 mm Plastik Filtre	14,00	18,00	22,00	D 63	32,00	0,76x0,76x0,91	1	<b>400,00 €</b>
OSC PLS 0920	900 mm Plastik Filtre	20,00	27,00	33,00	D 63	44,50	0,92x0,92x1,00	1	<b>500,00 €</b>

Monoblok polietilen gövde üzerine plastik kum filtresi. Yandan vana bağlantılı.  
1050 mm Plastik Filtre için 6 yollu vana dahil değildir.

## Kum Filtreleri Teknik Özellikleri

Kod	A	B	C	D	Filtreleme Alanı m <sup>2</sup>	İnce Kum	Orta Kum	Kalin Kum	Toplam Kum Miktarı
OSC PLS 0500	50 cm	24,5 cm	68 cm	12,5 cm	0,197	50 kg	25 kg	-	75 kg
OSC PLS 0620	60 cm	27,5 cm	77 cm	13,5 cm	0,303	100 kg	50 kg	-	150 kg
OSC PLS 0760	70 cm	37 cm	96 cm	16 cm	0,454	200 kg	100 kg	-	300 kg
OSC PLS 0920	90 cm	42 cm	107 cm	20 cm	0,665	300 kg	150 kg	-	450 kg

## NAPOLI SERİSİ



4 BAR TEST  
BASINCI



Polyester Kum Filtreleri									
Kod	Malzeme Cinsi	Debi (9mss)			Bağlantı	Kg/Adet	Koli Ebat	Adet/Koli	Fiyat
		30 m <sup>3</sup> /h/m <sup>2</sup>	40 m <sup>3</sup> /h/m <sup>2</sup>	50 m <sup>3</sup> /h/m <sup>2</sup>					
OSC FLT037	400 mm Polyester Filtre	4,00	5,00	6,00	D 50	13,50	0,50x0,50x0,65	1	<b>320,00 €</b>
OSC FLT001	500 mm Polyester Filtre	6,00	8,00	10,00	D 50	15,50	0,50x0,50x0,65	1	<b>340,00 €</b>
OSC FLT002	620 mm Polyester Filtre	9,00	12,00	15,00	D 50	24,00	0,65x0,65x0,77	1	<b>385,00 €</b>
OSC FLT003	760 mm Polyester Filtre	14,00	18,00	22,00	D 63	35,00	0,76x0,76x0,90	1	<b>485,00 €</b>
OSC FLT038	800 mm Polyester Filtre	16,00	21,00	25,00	D 63	40,00	0,76x0,76x0,90	1	<b>535,00 €</b>
OSC FLT039	830 mm Polyester Filtre	17,00	22,00	28,00	D 63	43,00	0,76x0,76x0,90	1	<b>555,00 €</b>
OSC FLT004	920 mm Polyester Filtre	20,00	27,00	33,00	D 63	44,50	0,92x0,92x1,00	1	<b>585,00 €</b>

Monoblok polyester ve fiberglas gövde üzerine polyester elyaf takviyeli kum filtresi. Yandan vana bağlantılı. Fiyata çok yollu vana dahil, kum hariçtir.

## OZONA DAYANIKLI NAPOLI SERİSİ ÇİFT KAT POLİVİNİL ESTER KAPLAMA



4 BAR TEST  
BASINCI



Polyester Kum Filtreleri									
Kod	Malzeme Cinsi	Debi (9mss)			Bağlantı	Kg/Adet	Koli Ebat	Adet/Koli	Fiyat
		30 m <sup>3</sup> /h/m <sup>2</sup>	40 m <sup>3</sup> /h/m <sup>2</sup>	50 m <sup>3</sup> /h/m <sup>2</sup>					
OSC FLT037-1	400 mm Polyester Filtre	4,00	5,00	6,00	D 50	15,50	0,50x0,50x0,65	1	<b>610,00 €</b>
OSC FLT001-1	500 mm Polyester Filtre	6,00	8,00	10,00	D 50	15,50	0,50x0,50x0,65	1	<b>702,00 €</b>
OSC FLT002-1	620 mm Polyester Filtre	9,00	12,00	15,00	D 50	24,00	0,65x0,65x0,77	1	<b>816,00 €</b>
OSC FLT003-1	760 mm Polyester Filtre	14,00	18,00	22,00	D 63	35,00	0,76x0,76x0,90	1	<b>1.184,00 €</b>
OSC FLT038-1	800 mm Polyester Filtre	16,00	21,00	25,00	D 63	40,00	0,76x0,76x0,90	1	<b>1.276,00 €</b>
OSC FLT039-1	830 mm Polyester Filtre	17,00	22,00	28,00	D 63	43,00	0,76x0,76x0,90	1	<b>1.334,00 €</b>
OSC FLT004-1	920 mm Polyester Filtre	20,00	27,00	33,00	D 63	44,50	0,92x0,92x1,00	1	<b>1.391,00 €</b>

Monoblok polyester ve fiberglas gövde üzerine polyester elyaf takviyeli kum filtresi. Yandan vana bağlantılı. Fiyata çok yollu vana dahil, kum hariçtir.

TEKNİK ÖZELLİKLER SAYFA 23'DEDİR.

## NAPOLI SERİSİ

TİCARİ TİP

4 BAR TEST  
BASINCI

Ø 1050 - Ø 1250



Ø 1400 - Ø 1600 - Ø 2000 - Ø 2350

## Polyester Kum Filtreleri, Ticari Tip (Flanş Bağ)

Kod	Malzeme Cinsi	Debi (9mss)			Bağlantı	Kg/Adet	Adet/Koli	Fiyat
		30 m <sup>3</sup> /h/m <sup>2</sup>	40 m <sup>3</sup> /h/m <sup>2</sup>	50 m <sup>3</sup> /h/m <sup>2</sup>				
OSC FLT005	1050 mm Polyester Filtre	25	34	43	D 90	80,00	1	<b>900,00 €</b>
OSC FLT006	1250 mm Polyester Filtre	36	48	61	D 90	130,00	1	<b>1.175,00 €</b>
OSC FLT007	1400 mm Polyester Filtre	46	62	77	D 110	195,00	1	<b>1.675,00 €</b>
OSC FLT008	1600 mm Polyester Filtre	60	80	100	D 110	230,00	1	<b>2.025,00 €</b>
OSC FLT009	2000 mm Polyester Filtre	94	126	157	D 160	320,00	1	<b>3.275,00 €</b>

Monoblok polyester ve fiberglas gövde üzerine polyester elyaf takviyeli kum filtresi. Yandan vana bağlantılı. Fiyatlara Ø 2000 - Ø 2350 çiftli manometre seti dahil, çok yönlü vana ve kum dahil değildir.

TEKNİK ÖZELLİKLER SAYFA 23'DEDİR.

## ÇİFTLİ MANOMETRE SETİ

- İki ayrı gliserinli hassas manometre
- Geniş manometre kadranı
- Çift taraflı hava purjörü ve açma kapama vanaları



Çiftli Manometre Seti		
Kod	Malzeme Cinsi	Fiyat
OSC FLT005	Çiftli Manometre Seti	290,00 €

## NAPOLI SERİSİ KUM FİLTRELERİ

Kum Filtreleri Teknik Özellikleri									
Kod	A	B	C	D	Filtreleme Alanı m <sup>2</sup>	İnce Kum	Orta Kum	Kalın Kum	Toplam Kum Miktarı
OSC FLT037	40 cm	20 cm	65 cm	12 cm	0,125	25 kg	25 kg	-	50 kg
OSC FLT001	50 cm	22 cm	70 cm	12 cm	0,197	50 kg	25 kg	-	75 kg
OSC FLT002	62 cm	25 cm	79 cm	13 cm	0,303	100 kg	50 kg	-	150 kg
OSC FLT003	76 cm	26 cm	92,5 cm	17 cm	0,454	200 kg	100 kg	-	300 kg
OSC FLT038	80 cm	27 cm	95,5 cm	18 cm	0,502	225 kg	100 kg	-	325 kg
OSC FLT039	83 cm	28 cm	98 cm	18 cm	0,54	225 kg	125 kg	-	350 kg
OSC FLT004	92 cm	31,5 cm	103,5 cm	20 cm	0,665	300 kg	150 kg	-	450 kg
OSC FLT005	105 cm	45 cm	115 cm	19,5 cm	0,866	400 kg	200 kg	150 kg	750 kg
OSC FLT006	125 cm	52 cm	143 cm	-	1,227	500 kg	200 kg	200 kg	900 kg
OSC FLT007	140 cm	66 cm	160 cm	-	1,099	625 kg	625 kg	550 kg	1800 kg
OSC FLT008	160 cm	70,5 cm	185 cm	-	2	1550 kg	1000 kg	950 kg	3500 kg
OSC FLT009	200 cm	85 cm	203 cm	-	3,141	1700 kg	1300 kg	1000 kg	4000 kg
OSC FLT040	235 cm	-	-	-	4,334	3500 kg	3500 kg	1300 kg	8300 kg

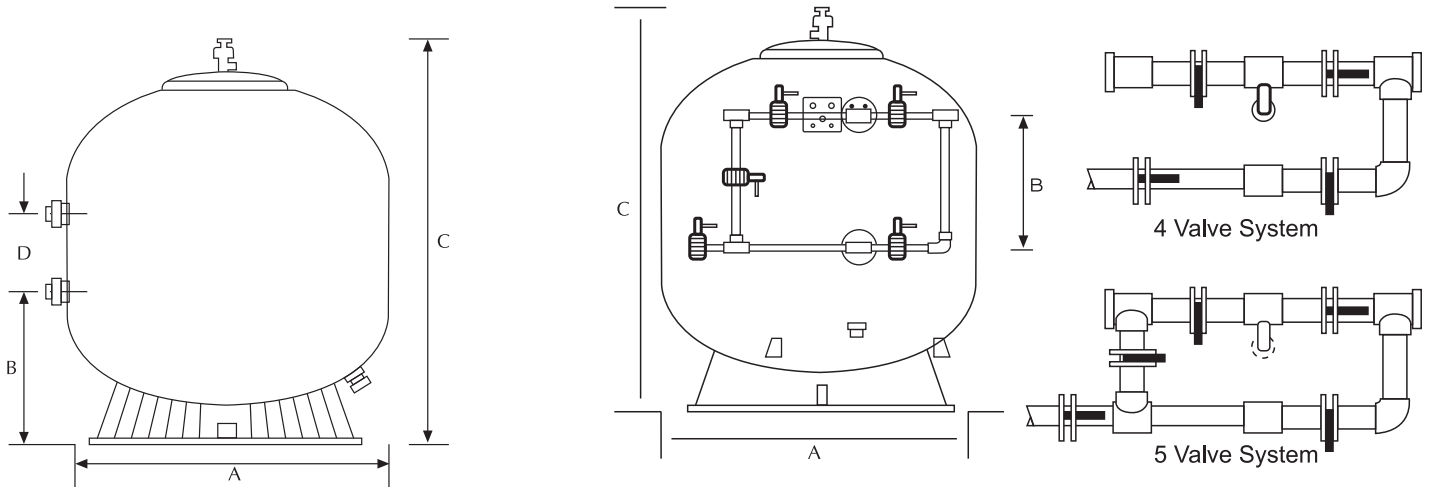

DIN NORMU  
KUM FİLTRELERİ

- 1,2 m Kum yatak yüksekliği
- Çalışma basıncı max. 2 BAR, Test basıncı 4 BAR
- Hava tahliye ve manometreli
- Contalar EPDM civatalar PASLANMAZ
- Gözetleme camlı
- (500-920) Üst kapak ve Menhol kapağı Çapı DN 220
- 1050 -1250 Üst kapak; cam elyaf takviyeli pp DN 395

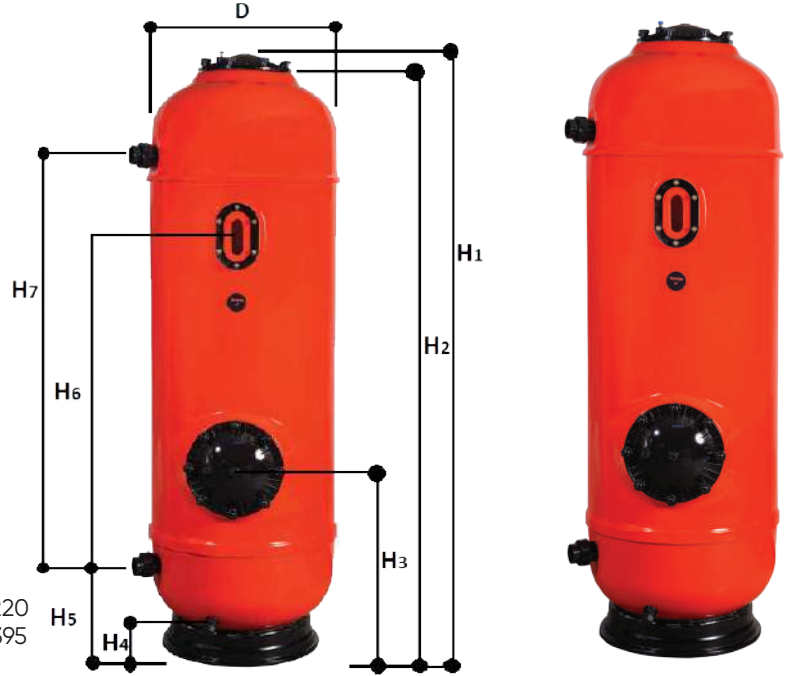

## DIN Norm Model Kum Filtreleri

Kod	Malzeme Cinsi	Kg/Adet	Adet/Koli	Fiyat
OSC ÇKTFLT620	Ø 620 mm Polyester Filtre	37,00	1	<b>750,00 €</b>
OSC ÇKTFLT800	Ø 800 mm Polyester Filtre	65,00	1	<b>900,00 €</b>
OSC ÇKTFLT920	Ø 920 mm Polyester Filtre	85,00	1	<b>1.125,00 €</b>
OSC ÇKTFLT1050	Ø 1050 mm Polyester Filtre	-	1	<b>1.475,00 €</b>
OSC ÇKTFLT1250	Ø 1250 mm Polyester Filtre	-	1	<b>2.025,00 €</b>

CTP' den Mamul: Çok yollu vanası, bağlantı parçaları, manometre ve pürjörü ile komple.  
İç Yapısı: Tablasız ahtapot fiskiyeli. İki yıl garanti.

Kod	Debi (m <sup>3</sup> / saat)		D	H1	H2	H3	H4	H5	H6	H7	ANRASİT 0,8-1,6 mm (lt)	KUVARS KUM 0,5-1 mm (lt)	KUVARS KUM 0,5-1 mm (kg)	KUVARS KUM 1-3 mm (kg)	Bağlantı	
	30 m <sup>3</sup> /h/m <sup>2</sup>	40 m <sup>3</sup> /h/m <sup>2</sup>													Ø	DN
OSC ÇKTFLT620	9	12	620	196	190	60	17	32	134	126	200	200	-	150	50	40
OSC ÇKTFLT800	15	20	800	198,5	192,5	80	17	35	137	131	275	275	-	200	63	50
OSC ÇKTFLT920	20	26,5	920	213	207	98	21	55	154	124	425	400	-	375	63	50
OSC ÇKTFLT1050	26	34	1050	-	-	-	-	-	-	-	550	450	-	275	90	80
OSC ÇKTFLT1250	36	48	1050	-	-	-	-	-	-	-	725	675	-	500	90	80

# DIN NORMU KUM FİLTRELERİ

TABLALI



TABLALI MANTAR  
FİSKİYE SİSTEMİ

- 1,2 m Kum yatak yüksekliği
- Çalışma basıncı max. 2 BAR, Test basıncı 4 BAR
- Hava tahliye ve manometreli
- Contalar EPDM civatalar PASLANMAZ
- Gözetleme camlı
- (500-920) Üst kapak ve Menhol kapağı Çapı DN 220
- 1050 -1250 Üst kapak; cam elyaf takviyeli pp DN 395

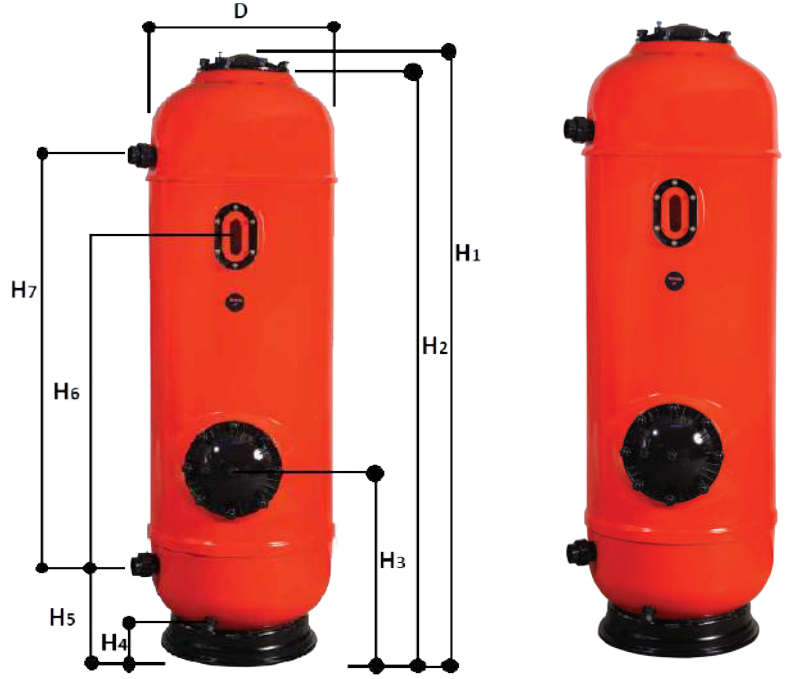

Tablalı DIN Norm Model Kum Filtreleri

Kod	Malzeme Cinsi	Kg/Adet	Adet/Koli	Fiyat
OSC ÇKTFLT620-M	Ø 620 mm Polyester Filtre	37,00	1	<b>1.350,00 €</b>
OSC ÇKTFLT800-M	Ø 800 mm Polyester Filtre	65,00	1	<b>1.750,00 €</b>
OSC ÇKTFLT920-M	Ø 920 mm Polyester Filtre	85,00	1	<b>2.100,00 €</b>
OSC ÇKTFLT1050-M	Ø 1050 mm Polyester Filtre	-	1	<b>2.800,00 €</b>
OSC ÇKTFLT1250-M	Ø 1250 mm Polyester Filtre	-	1	<b>3.750,00 €</b>

CTP' den Mamul: Çok yollu vanası, bağlantı parçaları, manometre ve pürjörü ile komple.  
İç Yapısı: Tablasız ahtapot fiskiyeli. İki yıl garanti.

Kod	Debi (m <sup>3</sup> / saat)		D	H1	H2	H3	H4	H5	H6	H7	ANRASİT 0,8-1,6 mm (lt)	KUVARS KUM 0,5-1 mm (lt)	KUVARS KUM 0,5-1 mm (kg)	KUVARS KUM 1-3 mm (kg)	Bağlantı	
	30 m <sup>3</sup> /h/m <sup>2</sup>	40 m <sup>3</sup> /h/m <sup>2</sup>													Ø	DN
OSC ÇKTFLT620-M	9	12	620	196	190	60	17	32	134	126	200	200	-	150	50	40
OSC ÇKTFLT800-M	15	20	800	198,5	192,5	80	17	35	137	131	275	275	-	200	63	50
OSC ÇKTFLT920-M	20	26,5	920	213	207	98	21	55	154	124	425	400	-	375	63	50
OSC ÇKTFLT1050-M	26	34	1050	-	-	-	-	-	-	-	550	450	-	275	90	80
OSC ÇKTFLT1250-M	36	48	1050	-	-	-	-	-	-	-	725	675	-	500	90	80

# DIN NORMU KUM FİLTRELERİ

OZONA DAYANIKLI ÇİFT KAT  
POLİVİNİL ESTER KAPLAMA



- 1,2 m Kum yatak yüksekliği
- Çalışma basıncı max. 2 BAR, Test basıncı 4 BAR
- Hava tahliye ve manometreli
- Contalar EPDM civatalar PASLANMAZ
- Gözetleme camlı
- (500-920) Üst kapak ve Menhol kapağı Çapı DN 220
- 1050 -1250 Üst kapak; cam elyaf takviyeli pp DN 395

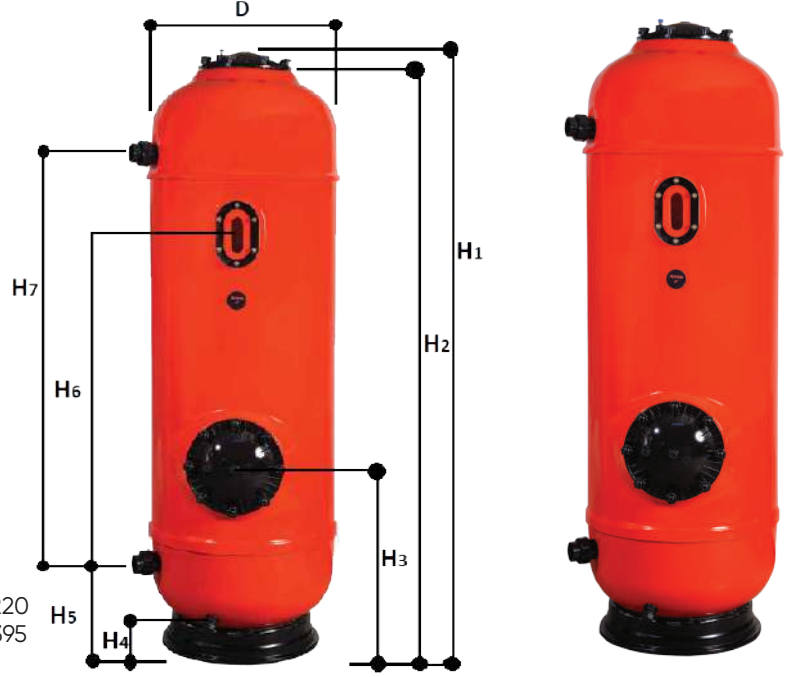

## DIN Norm Model Kum Filtreleri

Kod	Malzeme Cinsi	Kg/Adet	Adet/Koli	Fiyat
OSC ÇKTFLT620-1	Ø 620 mm Polyester Filtre	37,00	1	<b>1.600,00 €</b>
OSC ÇKTFLT800-1	Ø 800 mm Polyester Filtre	65,00	1	<b>1.710,00 €</b>
OSC ÇKTFLT920-1	Ø 920 mm Polyester Filtre	85,00	1	<b>2.150,00 €</b>
OSC ÇKTFLT1050-1	Ø 1050 mm Polyester Filtre	-	1	<b>2.850,00 €</b>
OSC ÇKTFLT1250-1	Ø 1250 mm Polyester Filtre	-	1	<b>3.850,00 €</b>

CTP' den Mamul: Çok yollu vanası, bağlantı parçaları, manometre ve pürjörü ile komple.  
İç Yapısı: Tablasız ahtapot fiskiyeli. İki yıl garanti.

Kod	Debi (m <sup>3</sup> / saat)		D	H1	H2	H3	H4	H5	H6	H7	AN-RASİT 0,8 - 1,6 mm (lt)	KU- VARS KUM 0,5 - 1 mm (lt)	KU- VARS KUM 0,5 - 1 mm (kg)	KU- VARS KUM 1 - 3 mm (kg)	Bağlantı	
	30 m <sup>3</sup> /h/ m <sup>2</sup>	40 m <sup>3</sup> /h/ m <sup>2</sup>													Ø	DN
OSC ÇKTFLT620-1	9	12	620	196	190	60	17	32	134	126	200	200	-	150	50	40
OSC ÇKTFLT800-1	15	20	800	198,5	192,5	80	17	35	137	131	275	275	-	200	63	50
OSC ÇKTFLT920-1	20	26,5	920	213	207	98	21	55	154	124	425	400	-	375	63	50
OSC ÇKTFLT1050-1	26	34	1050	-	-	-	-	-	-	-	550	450	-	275	90	80
OSC ÇKTFLT1250-1	36	48	1050	-	-	-	-	-	-	-	725	675	-	500	90	80

## DIN NORMU KUM FİLTRELERİ

TABLALI OZONA DAYANIKLI  
ÇİFT KAT  
POLİVİNİL ESTER KAPLAMA



TABLALI MANTAR  
FİSKİYE SİSTEMİ

- 1,2 m Kum yatak yüksekliği
- Çalışma basıncı max. 2 BAR, Test basıncı 4 BAR
- Hava tahliye ve manometreli
- Contalar EPDM civatarlar PASLANMAZ
- Gözetleme camlı
- (500-920) Üst kapak ve Menhol kapağı Çapı DN 220
- 1050 -1250 Üst kapak; cam elyaf takviyeli pp DN 395

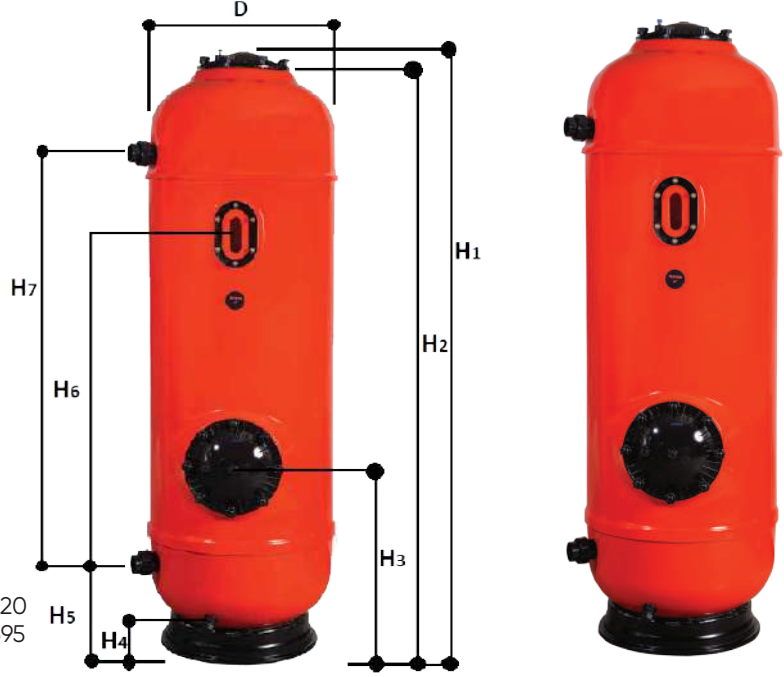

Tablalı DIN Norm Model Kum Filtreleri

Kod	Malzeme Cinsi	Kg/Adet	Adet/Koli	Fiyat
OSC ÇKTFLT620-M1	Ø 620 mm Polyester Filtre	37,00	1	<b>2.200,00 €</b>
OSC ÇKTFLT800-M1	Ø 800 mm Polyester Filtre	65,00	1	<b>2.250,00 €</b>
OSC ÇKTFLT920-M1	Ø 920 mm Polyester Filtre	85,00	1	<b>2.850,00 €</b>
OSC ÇKTFLT1050-M1	Ø 1050 mm Polyester Filtre	-	1	<b>3.950,00 €</b>
OSC ÇKTFLT1250-M1	Ø 1250 mm Polyester Filtre	-	1	<b>5.000,00 €</b>

CTP' den Mamul: Çok yollu vanası, bağlantı parçaları, manometre ve pürjörü ile komple.  
İç Yapısı: Tablasız ahtapot fiskiyeli. İki yıl garanti.

Kod	Debi (m <sup>3</sup> / saat)		D	H1	H2	H3	H4	H5	H6	H7	AN-RASİT 0,8 - 1,6 mm (lt)	KU- VARS KUM 0,5 - 1 mm (lt)	KU- VARS KUM 0,5 - 1 mm (kg)	KU- VARS KUM 1 - 3 mm (kg)	Bağlantı	
	30 m <sup>3</sup> /h/ m <sup>2</sup>	40 m <sup>3</sup> /h/ m <sup>2</sup>													Ø	DN
OSC ÇKTFLT620-M1	9	12	620	196	190	60	17	32	134	126	200	200	-	150	50	40
OSC ÇKTFLT800-M1	15	20	800	198,5	192,5	80	17	35	137	131	275	275	-	200	63	50
OSC ÇKTFLT920-M1	20	26,5	920	213	207	98	21	55	154	124	425	400	-	375	63	50
OSC ÇKTFLT1050-M1	26	34	1050	-	-	-	-	-	-	-	550	450	-	275	90	80
OSC ÇKTFLT1250-M1	36	48	1050	-	-	-	-	-	-	-	725	675	-	500	90	80

## ABS ÇOK YOLLU VANALAR



## ABS Çok Yollu Vanalar

Kod	Malzeme Cinsi	Kg/Adet	Koli Ebat	Adet/Koli	Fiyat
OSC FLT022	50 - 1½" Çok Yollu Vana	1,60	0,20x0,20x0,24	1	80,00 €
OSC FLT023	63 - 2" Çok Yollu Vana	3,00	0,25x0,25x0,30	1	85,00 €
OSC FLT024	63 - 2" Çok Yollu Vana - Dişli	3,00	0,25x0,25x0,30	1	90,00 €
OSC FLT025	75-2½" Çok Yollu Vana - Dişli - Yap.	7,00	0,34x0,30x0,44	1	550,00 €
OSC FLT026	90 - 3" Çok Yollu Vana - Dişli - Yap.	8,00	0,40x0,30x0,44	1	1.100,00 €
OSC FLT027	110 - 4" Çok Yollu Vana - Dişli	18,00	-	1	4.650,00 €
OSC FLT069	50 - 1½" Üstten Çok Yollu Vana	-	-	1	90,00 €
OSC FLT070	63 - 2" Üstten Çok Yollu Vana	-	-	1	LFS

## Kuars Filtre Kumu

Kod	Malzeme Cinsi	Kg/Adet	Koli Ebat	Fiyat
OSC FLT028	Kuars Kumu 0,7 1.5 mm (ince)	25	0,48x0,39x0,10	0,39 €
OSC FLT029	Kuars Kumu 1,5 3,0 mm (orta)	25	0,48x0,39x0,10	0,39 €
OSC FLT030	Kuars Kumu 3.0 5.0 mm (kalın)	25	0,48x0,39x0,10	0,39 €



## Cam Medya

Kod	Malzeme Cinsi	Kg/Adet	Koli Ebat	Fiyat
OSC CMFLT01	Cam Kumu 0,7 - 1,2 mm	25	0,48x0,39x0,10	0,80 €
OSC CMFLT02	Cam Kumu 1,2 - 3,0 mm	25	0,48x0,39x0,10	0,80 €
OSC CMFLT03	Cam Kumu 3,0 - 5,0 mm	25	0,48x0,39x0,10	0,80 €



## Yedek Parçalar

Kod	Malzeme Cinsi	Koli Ebat	Fiyat
OSC FLT031	Manometre 3 bar	1	16,00 €
OSC FLT032	Manometre 6 bar	1	26,00 €
OSC FLT033	Hava Purjörü	1	6,00 €
OSC FLT034	Filtre Kapağı (500-920)	1	36,50 €
OSC FLT035	Filtre Kapak O-Ringi	1	9,00 €
OSC FLT036	Plastik Manometre Tasfiye Kiti	1	11,00 €
OSC FLT038	Filtre Kapağı (1050 - 2350)	1	193,00 €



 **OSCARPOOL**





 **QSCARPOOL**



# HAVUZ İÇİ AYDINLATMA

IP 68 CE

## Ekonomik Model Plastik Gövdeli 25W/12V Kovanlı Lamba (Ledli)

Kod	Malzeme Cinsi	Güç (W)	Koli Ebat	Kg/Adet	Fiyat
OSC HIA006-1	Ledli Kovanlı Beyaz	25	0,31x0,31x0,11	1,55	<b>64,00 €</b>
OSC HIA007-1	Ledli Kovanlı Güneşli	25	0,31x0,31x0,11	1,55	<b>64,00 €</b>
OSC HIA008-1	Ledli Kovanlı Mavi	25	0,31x0,31x0,11	1,55	<b>66,00 €</b>
OSC HIA009-1	RGB 2 Kablo	18	0,31x0,31x0,11	1,55	<b>108,00 €</b>
OSC HIA010-1	RGB 4 Kablo	18	0,31x0,31x0,11	1,55	<b>98,00 €</b>



## Alüminyum Gövde Su Soğutmalı 30W/12V Kovanlı Lamba (Ledli)

Kod	Malzeme Cinsi	Güç (W)	Koli Ebat	Kg/Adet	Fiyat
OSC HIA006	Ledli Kovanlı Lamba-Beyaz	30	0,29x0,29x0,19	2,60	<b>105,00 €</b>
OSC HIA007	Ledli Kovanlı Lamba-Güneşli	30	0,29x0,29x0,19	2,60	<b>105,00 €</b>
OSC HIA008	Ledli Kovanlı Lamba-Mavi	30	0,29x0,29x0,19	2,60	<b>110,00 €</b>
OSC HIA009	Ledli Kovanlı Lamba-RGB 2 Kablolu	30	0,29x0,29x0,19	2,70	<b>145,00 €</b>
OSC HIA010	Ledli Kovanlı Lamba-RGB 4 Kablolu	30	0,29x0,29x0,19	2,70	<b>125,00 €</b>
OSC HIA006-L	Liner Ledli Kovanlı Lamba-Beyaz	30	0,29x0,29x0,19	2,60	<b>120,00 €</b>
OSC HIA009-L	Liner Ledli Kovanlı Lamba-RGB 2 Kablo	30	0,29x0,29x0,19	2,70	<b>160,00 €</b>



Plastik gövdeli 30W/12V kovanlı tip havuz aydınlatma armatürü.  
Ledli lambalar kovansız istenirse liste fiyatından 6,00 € düşülecektir.

## Ekonomik Sıva Üstü 30W/12V

Kod	Malzeme Cinsi	Güç (W)	Koli Ebat	Kg/Adet	Fiyat
OSC HIA012-1	Sıva Üstü Beyaz	30	0,31x0,31x0,11	1,55	<b>55,00 €</b>
OSC HIA013-1	Sıva Üstü Güneşli	30	0,31x0,31x0,11	1,55	<b>55,00 €</b>
OSC HIA014-1	Sıva Üstü Mavi	30	0,31x0,31x0,11	1,55	<b>58,00 €</b>
OSC HIA015-1	Sıva Üstü RGB 4 Kablo	30	0,31x0,31x0,11	1,55	<b>65,00 €</b>
OSC HIA051-1	Sıva Üstü RGB 2 Kablo	30	0,31x0,31x0,11	1,55	<b>90,00 €</b>



## Alüminyum Gövde Su Soğutmalı 30 W/12V Sıva Üstü Lamba (Ledli)

Kod	Malzeme Cinsi	Güç (W)	Koli Ebat	Kg/Adet	Fiyat
OSC HIA012	Ledli Sıva Üstü Lamba - Beyaz	30	0,26x0,26x0,05	1,55	<b>90,00 €</b>
OSC HIA013	Ledli Sıva Üstü Lamba - Güneşli	30	0,26x0,26x0,05	1,55	<b>90,00 €</b>
OSC HIA014	Ledli Sıva Üstü Lamba - Mavi	30	0,26x0,26x0,05	1,55	<b>95,00 €</b>
OSC HIA015	Ledli Sıva Üstü Lamba - RGB 4 Kablo	30	0,26x0,26x0,05	1,25	<b>145,00 €</b>
OSC HIA051	Ledli Sıva Üstü Lamba - RGB 2 Kablo	30	0,26x0,26x0,05	1,25	<b>155,00 €</b>



Plastik gövdeli 30 W/12V Ledli sıva üstü aydınlatma armatürü.

## Oscar Joker Slim Ledli Lambalar 30W/12V 9600 Lümen

Kod	Malzeme Cinsi	Güç (W)	Koli Ebat	Kg/Adet	Fiyat
OSC JKR001	Joker Slim Ledli Beyaz	30	0,31x0,31x0,11	1,55	<b>50,00 €</b>
OSC JKR002	Joker Slim Ledli Güneşli	30	0,31x0,31x0,11	1,55	<b>50,00 €</b>
OSC JKR003	Joker Slim Ledli Mavi	30	0,31x0,31x0,11	1,55	<b>50,00 €</b>
OSC JKR004	Joker Slim Ledli RGB 4 Kablolu	30	0,31x0,31x0,11	1,55	<b>56,00 €</b>
OSC JKR005	Joker Slim Ledli RGB 2 Kablolu	30	0,31x0,31x0,11	1,55	<b>89,00 €</b>



## Oscar Joker Yuvarlak Çerçevesi Ledli Lambalar 30W/12V 9600 Lümen

Kod	Malzeme Cinsi	Güç (W)	Koli Ebat	Kg/Adet	Fiyat
OSC JKR006	Joker Yuvarlak Çerçevesi Ledli Beyaz	30	0,31x0,31x0,11	1,55	<b>50,00 €</b>
OSC JKR007	Joker Yuvarlak Çerçevesi Ledli Güneşli	30	0,31x0,31x0,11	1,55	<b>50,00 €</b>
OSC JKR008	Joker Yuvarlak Çerçevesi Ledli Mavi	30	0,31x0,31x0,11	1,55	<b>50,00 €</b>
OSC JKR009	Joker Yuvarlak Çerçevesi Ledli RGB 4 Kablolu	30	0,31x0,31x0,11	1,55	<b>56,00 €</b>
OSC JKR010	Joker Yuvarlak Çerçevesi Ledli RGB 2 Kablolu	30	0,31x0,31x0,11	1,55	<b>89,00 €</b>



## Oscar Sıva Üstü Liner Tip Ledli Lambalar 30W/48W/12V

Kod	Malzeme Cinsi	Güç (W)	Koli Ebat	Kg/Adet	Fiyat
OSC MPT001	Sıva Üstü Liner Tip Ledli Beyaz	30	0,31x0,31x0,11	1,55	<b>50,00 €</b>
OSC MPT002	Sıva Üstü Liner Tip Ledli Güneşli	30	0,31x0,31x0,11	1,55	<b>50,00 €</b>
OSC MPT003	Sıva Üstü Liner Tip Ledli Mavi	30	0,31x0,31x0,11	1,55	<b>50,00 €</b>
OSC MPT004	Sıva Üstü Liner Tip Ledli RGB 4 Kablolu	48	0,31x0,31x0,11	1,55	<b>56,00 €</b>
OSC MPT005	Sıva Üstü Liner Tip Ledli RGB 2 Kablolu	48	0,31x0,31x0,11	1,55	<b>89,00 €</b>



Sıva üstü liner tip lambalar polyester havuz ve liner havuzlar için kullanıma uygundur.

## Oscar Slim Lamba Kovanı

Kod	Malzeme Cinsi	Koli Ebat	Kg/Adet	Fiyat
OSC HIA003-3	Slim Lamba Kovanı	0,31x0,31x0,11	1,55	<b>10,00 €</b>



## Oscar Lamba Buatı

Kod	Malzeme Cinsi	Koli Ebat	Kg/Adet	Fiyat
OSC HIA003-4	Oscar Lamba Buatı	-	-	<b>12,00 €</b>



## Havuz İçi Aydınlatma Lambaları için Paslanmaz Çerçeve 304 AISI

Kod	Malzeme Cinsi	Fiyat
OSC HIA053	Sıva Üstü Paslanmaz Çerçeve	<b>55,00 €</b>
OSC HIA054	Standart Model Paslanmaz Çerçeve	72,00 €



## 12-18-25W / 12V Par 56 Ekonomik Model Led Ampuller

Kod	Malzeme Cinsi	Güç (W)	Koli Ebat	Kg/Adet	Fiyat
OSC HIA021-1	Beyaz Led Ampul	25	0,15x0,15x0,15	0,55	<b>40,00 €</b>
OSC HIA022-1	Gün Işığı Led Ampul	25	0,15x0,15x0,15	0,55	<b>40,00 €</b>
OSC HIA023-1	Mavi Led Ampul	12	0,15x0,15x0,15	0,55	<b>45,00 €</b>
OSC HIA024-1	RGB 2 Kablolü Led Ampul	18	0,15x0,15x0,15	0,55	<b>80,00 €</b>
OSC HIA025-1	RGB 4 Kablolü Led Ampul	18	0,15x0,15x0,15	0,55	<b>60,00 €</b>



## 30W / 12V Par 56 Model Su Soğutmalı Led Ampuller

Kod	Malzeme Cinsi	Güç (W)	Koli Ebat	Kg/Adet	Fiyat
OSC HIA021	Beyaz Led Ampul - 84 Ledli	30	0,15x0,15x0,15	0,85	<b>80,00 €</b>
OSC HIA022	Günışığı Led Ampul - 84 Ledli	30	0,15x0,15x0,15	0,85	<b>80,00 €</b>
OSC HIA023	Mavi Led Ampul - 270 Ledli	30	0,15x0,15x0,15	0,85	<b>85,00 €</b>
OSC HIA024	RGB 2 Kablolü Led Ampul-150 Ledli	30	0,15x0,15x0,15	0,85	<b>135,00 €</b>
OSC HIA025	RGB 4 Kablolü Led Ampul-150 Ledli	30	0,15x0,15x0,15	0,85	<b>130,00 €</b>



Not : Ampuller alüminyum gövdelidir.

## Trafolar (12V)

Kod	Malzeme Cinsi	Güç (W)	Koli Ebat	Kg/Adet	Fiyat
OSC HIA026	Trafo	50	0,14x0,13x0,11	3,40	<b>35,00 €</b>
OSC HIA027	Trafo	100	0,14x0,13x0,11	3,45	<b>38,00 €</b>
OSC HIA028	Trafo	300	0,14x0,13x0,11	4,45	<b>40,00 €</b>
OSC HIA029	Trafo	400	0,14x0,13x0,11	5,65	<b>55,00 €</b>
OSC HIA030	Trafo	600	0,14x0,13x0,11	9,30	<b>70,00 €</b>



## Lamba Beton Kalıbı

Kod	Malzeme Cinsi	Koli Ebat	Kg/Adet	Fiyat
OSC HIA052	Lamba Beton Kalıbı	0,15x0,15x0,15	0,55	<b>6,00 €</b>



## Lamba Beton Kovanı Mini

Kod	Malzeme Cinsi	Koli Ebat	Kg/Adet	Fiyat
OSC HIA052-1	Lamba Beton Kovanı Mini	-	-	<b>8,00 €</b>

## Kablo ve Kablo Kılıfı

Kod	Malzeme Cinsi	Koli Ebat	Kg/Adet	Fiyat
OSC HIA031	2 x 4 TTR Kablo	0,36x0,36x0,20	19,00	<b>4,40 €</b>
OSC HIA032	2 x 6 TTR Kablo	0,36x0,36x0,20	20,00	<b>4,95 €</b>
OSC HIA050	2 x 2,5 TTR Kablo	0,36x0,36x0,20	18,00	<b>3,30 €</b>
OSC HIA033	4 x 2,5 TTR Kablo	0,36x0,36x0,20	19,00	<b>5,50 €</b>
OSC HIA034	Lamba Kablo Kılıfı	0,62x0,62x0,35	4,70	<b>2,00 €</b>



Not : Paket ölçüsü ve ağırlığı 100 mt için verilmiştir.

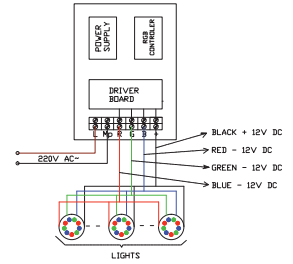
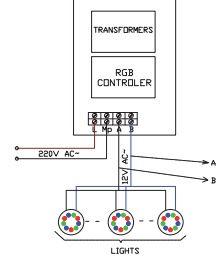

RGB Kumanda Ünitesi				
Kod	Malzeme Cinsi	Kg/Adet	Fiyat	
OSC HIA036	RGB Uzaktan Kumanda Ve Alıcı Modülâtör (Max 8 Lamba)-4 Kablolu	-	<b>138,00 €</b>	
OSC HIA152	RGB Uzaktan Kumanda Ve Alıcı Modülâtör (Max 8 Lamba)-2 Kablolu	-	<b>172,00 €</b>	
OSC HIA035	Modülâtör RGB Kontrol Panosu (2-4 Damarlı Kablo İçin) 20 Lamba İçin	-	<b>440,00 €</b>	
OSC HIA037	Rgb Kontrol Panosu İlavesi (2-4 Damarlı Kablo) 20 Lamba İçin	-	<b>330,00 €</b>	

RF Kumandalıdır. Açık alanda 50 mt mesafeden kumanda edebilir.

Villa Tipi Pano				
Kod	Malzeme Cinsi	Koli Ebat	Kg/Adet	Fiyat
OSC HIA038	Monofaze Villa Tipi Pano (1 pompa+5 lamba)	0,22x0,30x0,12	1,40	<b>150,00 €</b>
OSC HIA039	Trifaze Villa Tipi Pano (1 pompa+6 lamba)	0,22x0,30x0,12	2,60	<b>275,00 €</b>

3 HP pompaya kadardır.



Siemens Malzemeli Elektrik Kumanda Panoları				
Kod	Malzeme Cinsi	Koli Ebat	Kg/Adet	Fiyat
OSC HIA040	1 Pompa-1 Grup Lambalı Pano (6 Lamba)	0,40x0,30x0,17	5,80	<b>748,00 €</b>
OSC HIA041	2 Pompa-2 Grup Lambalı Pano (12 Lamba)	0,50x0,35x0,22	7,40	<b>935,00 €</b>
OSC HIA042	3 Pompa-3 Grup Lambalı Pano (18 Lamba)	-	-	<b>1.375,00 €</b>
OSC HIA043	4 Pompa-4 Grup Lambalı Pano (24 Lamba)	-	-	<b>1.925,00 €</b>
OSC HIA044	5 Pompa-5 Grup Lambalı Pano (30 Lamba)	-	-	<b>2.200,00 €</b>



Kullanılan W otomatlar, kontaktörler, termik Siemens'tir. 1 adet faz koruma rölesi bulunmaktadır. Çıkışlar ray klemensler vasıtasıyla yapılmaktadır. Kumandalar Pako saltellerden sağlanır. Pompa ve lambaların ARIZA ve ÇALIŞIYOR sinyal lambaları mevcuttur. Kaçak akım korumalıdır.



 **QSCARPOOL**



## HAVUZ İÇİ ve KENAR EKİPMANLARI

## STANDART SERİ MERDİVEN (AISI 304)

### Standart Paslanmaz Çelik Kaymaz Basamaklı Merdiven

Kod	Malzeme Cinsi	Koli/Ebat	Kg/Adet	Fiyat
OSC HKE001	2 Basamaklı Standart Merdiven	0,66x1,38x0,06	10,00	<b>160,00 €</b>
OSC HKE002	3 Basamaklı Standart Merdiven	0,66x1,63x0,06	11,50	<b>170,00 €</b>
OSC HKE003	4 Basamaklı Standart Merdiven	0,66x1,88x0,06	13,50	<b>190,00 €</b>
OSC HKE004	5 Basamaklı Standart Merdiven	0,66x2,10x0,06	15,00	<b>230,00 €</b>

Paslanmaz çelik Ø43 mm borudan mamül paslanmaz çelik kaymaz basamaklı; genişlik 51 cm rozetleri ve montaj parçaları ile birlikte.



### Standart Paslanmaz Çelik Merdiven

Kod	Malzeme Cinsi	Koli/Ebat	Kg/Adet	Fiyat
OSC HKE001-S	2 Basamaklı Standart Merdiven	0,66x1,38x0,06	10,00	<b>150,00 €</b>
OSC HKE002-S	3 Basamaklı Standart Merdiven	0,66x1,63x0,06	11,50	<b>160,00 €</b>
OSC HKE003-S	4 Basamaklı Standart Merdiven	0,66x1,88x0,06	13,50	<b>180,00 €</b>
OSC HKE004-S	5 Basamaklı Standart Merdiven	0,66x2,10x0,06	15,00	<b>220,00 €</b>

Paslanmaz çelik Ø43 mm borudan mamül paslanmaz çelik; genişlik 51 cm rozetleri ve montaj parçaları ile birlikte.

### Standart Paslanmaz Çelik Plastik Basamaklı Merdiven

Kod	Malzeme Cinsi	Koli/Ebat	Kg/Adet	Fiyat
OSC HKE001-P	2 Basamaklı Standart Merdiven	0,66x1,38x0,06	10,00	<b>140,00 €</b>
OSC HKE002-P	3 Basamaklı Standart Merdiven	0,66x1,63x0,06	11,50	<b>150,00 €</b>
OSC HKE003-P	4 Basamaklı Standart Merdiven	0,66x1,88x0,06	13,50	<b>170,00 €</b>
OSC HKE004-P	5 Basamaklı Standart Merdiven	0,66x2,10x0,06	15,00	<b>220,00 €</b>

Paslanmaz çelik Ø43 mm borudan mamül paslanmaz çelik plastik basamaklı; genişlik 51 cm rozetleri ve montaj parçaları ile birlikte.

### Teknik Özellikler

Basamak	A	B	C	D	E	F	G
2	720	710	250	550	170	500	505
3	720	710	250	800	170	500	505
4	720	710	250	1050	170	500	505
5	720	710	250	1300	170	500	505

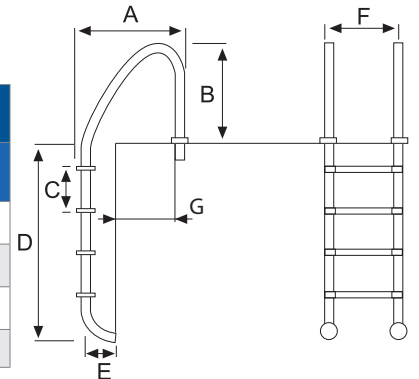

## MURO SERİ MERDİVEN (AISI 304)

Muro Paslanmaz Çelik Kaymaz Basamaklı Merdiven				
Kod	Malzeme Cinsi	Koli/Ebat	Kg/Adet	Fiyat
OSC HKE005	2 Basamaklı Muro Merdiven	0,41x1,38x0,06	9,50	<b>160,00 €</b>
OSC HKE006	3 Basamaklı Muro Merdiven	0,41x1,60x0,06	10,50	<b>170,00 €</b>
OSC HKE007	4 Basamaklı Muro Merdiven	0,41x1,88x0,06	12,50	<b>190,00 €</b>
OSC HKE008	5 Basamaklı Muro Merdiven	0,41x2,13x0,06	14,00	<b>230,00 €</b>

Paslanmaz çelik Ø43 mm borudan mamül paslanmaz çelik kaymaz basamaklı; genişlik 51 cm rozetleri ve montaj parçaları ile birlikte.

Muro Paslanmaz Çelik Merdiven				
Kod	Malzeme Cinsi	Koli/Ebat	Kg/Adet	Fiyat
OSC HKE005-S	2 Basamaklı Muro Merdiven	0,41x1,38x0,06	9,50	<b>150,00 €</b>
OSC HKE006-S	3 Basamaklı Muro Merdiven	0,41x1,60x0,06	10,50	<b>160,00 €</b>
OSC HKE007-S	4 Basamaklı Muro Merdiven	0,41x1,88x0,06	12,50	<b>180,00 €</b>
OSC HKE008-S	5 Basamaklı Muro Merdiven	0,41x2,13x0,06	14,00	<b>220,00 €</b>

Paslanmaz çelik Ø43 mm borudan mamül paslanmaz çelik; genişlik 51 cm rozetleri ve montaj parçaları ile birlikte.

Muro Paslanmaz Çelik Plastik Basamaklı Merdiven				
Kod	Malzeme Cinsi	Koli/Ebat	Kg/Adet	Fiyat
OSC HKE005-P	2 Basamaklı Muro Merdiven	0,41x1,38x0,06	9,50	<b>140,00 €</b>
OSC HKE006-P	3 Basamaklı Muro Merdiven	0,41x1,60x0,06	10,50	<b>150,00 €</b>
OSC HKE007-P	4 Basamaklı Muro Merdiven	0,41x1,88x0,06	12,50	<b>170,00 €</b>
OSC HKE008-P	5 Basamaklı Muro Merdiven	0,41x2,13x0,06	14,00	<b>220,00 €</b>

Paslanmaz çelik Ø43 mm borudan mamül paslanmaz çelik plastik basamaklı; genişlik 51 cm rozetleri ve montaj parçaları ile birlikte.



Teknik Özellikler							
Basamak	A	B	C	D	E	F	G
2	420	685	250	650	170	500	200
3	420	685	250	900	170	500	200
4	420	685	250	1150	170	500	200
5	420	685	250	1400	170	500	200

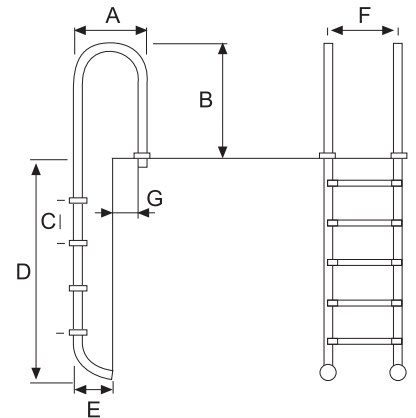

## MIXTA SERİ MERDİVEN (AISI 304)

Mixta Paslanmaz Çelik Kaymaz Basamaklı Merdiven				
Kod	Malzeme Cinsi	Koli/Ebat	Kg/Adet	Fiyat
OSC HKE009	2 Basamaklı Mixta Merdiven	0,66x1,38x0,06	10,00	<b>165,00 €</b>
OSC HKE010	3 Basamaklı Mixta Merdiven	0,66x1,63x0,06	11,50	<b>180,00 €</b>
OSC HKE011	4 Basamaklı Mixta Merdiven	0,66x1,88x0,06	13,50	<b>200,00 €</b>
OSC HKE012	5 Basamaklı Mixta Merdiven	0,66x2,10x0,06	15,00	<b>250,00 €</b>

Paslanmaz çelik Ø43 mm borudan mamül paslanmaz çelik kaymaz basamaklı; genişlik 51 cm rozetleri ve montaj parçaları ile birlikte.

Mixta Paslanmaz Çelik Merdiven				
Kod	Malzeme Cinsi	Koli/Ebat	Kg/Adet	Fiyat
OSC HKE009-S	2 Basamaklı Mixta Merdiven	0,66x1,38x0,06	10,00	<b>155,00 €</b>
OSC HKE010-S	3 Basamaklı Mixta Merdiven	0,66x1,63x0,06	11,50	<b>170,00 €</b>
OSC HKE011-S	4 Basamaklı Mixta Merdiven	0,66x1,88x0,06	13,50	<b>190,00 €</b>
OSC HKE012-S	5 Basamaklı Mixta Merdiven	0,66x2,10x0,06	15,00	<b>240,00 €</b>

Paslanmaz çelik Ø43 mm borudan mamül paslanmaz çelik; genişlik 51 cm rozetleri ve montaj parçaları ile birlikte.

Mixta Paslanmaz Çelik Plastik Basamaklı Merdiven				
Kod	Malzeme Cinsi	Koli/Ebat	Kg/Adet	Fiyat
OSC HKE009-P	2 Basamaklı Mixta Merdiven	0,66x1,38x0,06	10,00	<b>145,00 €</b>
OSC HKE010-P	3 Basamaklı Mixta Merdiven	0,66x1,63x0,06	11,50	<b>160,00 €</b>
OSC HKE011-P	4 Basamaklı Mixta Merdiven	0,66x1,88x0,06	13,50	<b>180,00 €</b>
OSC HKE012-P	5 Basamaklı Mixta Merdiven	0,66x2,10x0,06	15,00	<b>220,00 €</b>

Paslanmaz çelik Ø43 mm borudan mamül paslanmaz çelik plastik basamaklı; genişlik 51 cm rozetleri ve montaj parçaları ile birlikte.



Teknik Özellikler							
Basamak	A	B	C	D	E	F	G
2	420	685	250	550	170	500	180
3	420	685	250	800	170	500	180
4	420	685	250	1050	170	500	180
5	420	685	250	1300	170	500	180

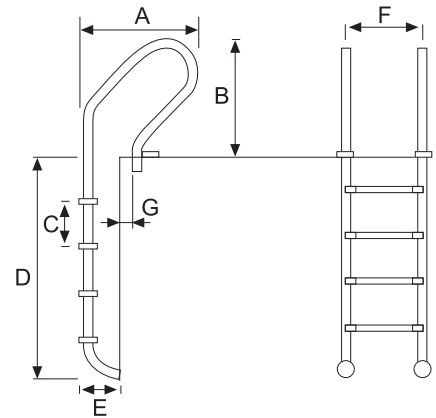

## AÇIK TIP FLANŞ BAĞLANTILI MERDİVEN (AISI 304)

### Açık Tip Flanş Bağlantılı Paslanmaz Çelik Kaymaz Basamaklı Merdiven

Kod	Malzeme Cinsi	Koli/Ebat	Kg/Adet	Fiyat
OSC HKE013	2 Basamaklı Merdiven Açık Tip	1,13x1,53x0,06	12,50	<b>250,00 €</b>
OSC HKE014	3 Basamaklı Merdiven Açık Tip	-	13,00	<b>270,00 €</b>
OSC HKE015	4 Basamaklı Merdiven Açık Tip	1,13x2,03x0,06	15,00	<b>310,00 €</b>
OSC HKE016	5 Basamaklı Merdiven Açık Tip	-	17,50	<b>330,00 €</b>

Paslanmaz çelik Ø43 mm borudan mamül paslanmaz çelik kaymaz basamaklı; genişlik 51 cm rozetleri ve montaj parçaları ile birlikte.



### Açık Tip Flanş Bağlantılı Paslanmaz Çelik Merdiven

Kod	Malzeme Cinsi	Koli/Ebat	Kg/Adet	Fiyat
OSC HKE013-S	2 Basamaklı Merdiven Açık Tip	1,13x1,53x0,06	12,50	<b>240,00 €</b>
OSC HKE014-S	3 Basamaklı Merdiven Açık Tip	-	13,00	<b>260,00 €</b>
OSC HKE015-S	4 Basamaklı Merdiven Açık Tip	1,13x2,03x0,06	15,00	<b>300,00 €</b>
OSC HKE016-S	5 Basamaklı Merdiven Açık Tip	-	17,50	<b>320,00 €</b>

Paslanmaz çelik Ø43 mm borudan mamül paslanmaz çelik; genişlik 51 cm rozetleri ve montaj parçaları ile birlikte.

### Açık Tip Flanş Bağlantılı Paslanmaz Çelik Plastik Basamaklı Merdiven

Kod	Malzeme Cinsi	Koli/Ebat	Kg/Adet	Fiyat
OSC HKE013-P	2 Basamaklı Merdiven Açık Tip	1,13x1,53x0,06	12,50	<b>230,00 €</b>
OSC HKE014-P	3 Basamaklı Merdiven Açık Tip	-	13,00	<b>250,00 €</b>
OSC HKE015-P	4 Basamaklı Merdiven Açık Tip	1,13x2,03x0,06	15,00	<b>290,00 €</b>
OSC HKE016-P	5 Basamaklı Merdiven Açık Tip	-	17,50	<b>310,00 €</b>

Paslanmaz çelik Ø43 mm borudan mamül paslanmaz çelik plastik basamaklı; genişlik 51 cm rozetleri ve montaj parçaları ile birlikte.

### Teknik Özellikler

Basamak	A	B	C	D	E	F	G
2	1570	710	250	690	870	180	500
3	1820	710	250	940	870	180	500
4	2070	710	250	1190	870	180	500
5	2320	710	250	1440	870	180	500

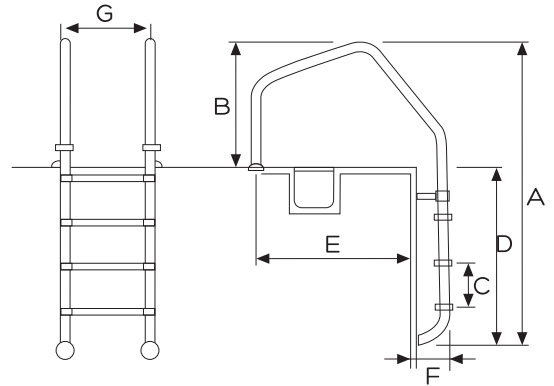

## STANDART SERİ MERDİVEN (AISI 316)

### Standart Paslanmaz Çelik Kaymaz Basamaklı Merdiven

Kod	Malzeme Cinsi	Koli/Ebat	Kg/Adet	Fiyat
OSC HKE017	2 Basamaklı Standart Merdiven	0,66x1,38x0,06	10,00	<b>330,00 €</b>
OSC HKE018	3 Basamaklı Standart Merdiven	0,66x1,63x0,06	11,50	<b>385,00 €</b>
OSC HKE019	4 Basamaklı Standart Merdiven	0,66x1,88x0,06	13,50	<b>435,00 €</b>
OSC HKE020	5 Basamaklı Standart Merdiven	0,66x2,10x0,06	15,00	<b>490,00 €</b>

Paslanmaz çelik Ø43 mm borudan mamül paslanmaz çelik kaymaz basamaklı; genişlik 51 cm rozetleri ve montaj parçaları ile birlikte.



### Standart Paslanmaz Çelik Merdiven

Kod	Malzeme Cinsi	Koli/Ebat	Kg/Adet	Fiyat
OSC HKE017-S	2 Basamaklı Standart Merdiven	0,66x1,38x0,06	10,00	<b>320,00 €</b>
OSC HKE018-S	3 Basamaklı Standart Merdiven	0,66x1,63x0,06	11,50	<b>375,00 €</b>
OSC HKE019-S	4 Basamaklı Standart Merdiven	0,66x1,88x0,06	13,50	<b>425,00 €</b>
OSC HKE020-S	5 Basamaklı Standart Merdiven	0,66x2,10x0,06	15,00	<b>475,00 €</b>

Paslanmaz çelik Ø43 mm borudan mamül paslanmaz çelik; genişlik 51 cm rozetleri ve montaj parçaları ile birlikte.

### Standart Paslanmaz Çelik Plastik Basamaklı Merdiven

Kod	Malzeme Cinsi	Koli/Ebat	Kg/Adet	Fiyat
OSC HKE017-P	2 Basamaklı Standart Merdiven	0,66x1,38x0,06	10,00	<b>310,00 €</b>
OSC HKE018-P	3 Basamaklı Standart Merdiven	0,66x1,63x0,06	11,50	<b>354,00 €</b>
OSC HKE019-P	4 Basamaklı Standart Merdiven	0,66x1,88x0,06	13,50	<b>415,00 €</b>
OSC HKE020-P	5 Basamaklı Standart Merdiven	0,66x2,10x0,06	15,00	<b>465,00 €</b>

Paslanmaz çelik Ø43 mm borudan mamül paslanmaz çelik plastik basamaklı; genişlik 51 cm rozetleri ve montaj parçaları ile birlikte.

### Teknik Özellikler

Basamak	A	B	C	D	E	F	G
2	720	710	250	550	170	500	505
3	720	710	250	800	170	500	505
4	720	710	250	1050	170	500	505
5	720	710	250	1300	170	500	505

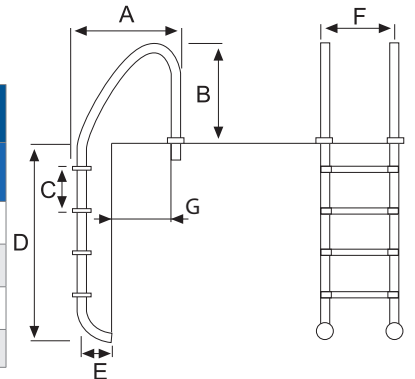

## MURO SERİ MERDİVEN (AISI 316)

### Muro Paslanmaz Çelik Kaymaz Basamaklı Merdiven

Kod	Malzeme Cinsi	Koli/Ebat	Kg/Adet	Fiyat
OSC HKE021	2 Basamaklı Muro Merdiven	0,41x1,38x0,06	9,50	<b>330,00 €</b>
OSC HKE022	3 Basamaklı Muro Merdiven	0,41x1,60x0,06	10,50	<b>385,00 €</b>
OSC HKE023	4 Basamaklı Muro Merdiven	0,41x1,88x0,06	12,50	<b>435,00 €</b>
OSC HKE024	5 Basamaklı Muro Merdiven	0,41x2,13x0,06	14,00	<b>490,00 €</b>

Paslanmaz çelik Ø43 mm borudan mamül paslanmaz çelik kaymaz basamaklı; genişlik 51 cm rozetleri ve montaj parçaları ile birlikte.

### Muro Paslanmaz Çelik Merdiven

Kod	Malzeme Cinsi	Koli/Ebat	Kg/Adet	Fiyat
OSC HKE021-S	2 Basamaklı Muro Merdiven	0,41x1,38x0,06	9,50	<b>320,00 €</b>
OSC HKE022-S	3 Basamaklı Muro Merdiven	0,41x1,60x0,06	10,50	<b>375,00 €</b>
OSC HKE023-S	4 Basamaklı Muro Merdiven	0,41x1,88x0,06	12,50	<b>425,00 €</b>
OSC HKE024-S	5 Basamaklı Muro Merdiven	0,41x2,13x0,06	14,00	<b>475,00 €</b>

Paslanmaz çelik Ø43 mm borudan mamül paslanmaz çelik; genişlik 51 cm rozetleri ve montaj parçaları ile birlikte.

### Muro Paslanmaz Çelik Plastik Basamaklı Merdiven

Kod	Malzeme Cinsi	Koli/Ebat	Kg/Adet	Fiyat
OSC HKE021-P	2 Basamaklı Muro Merdiven	0,41x1,38x0,06	9,50	<b>310,00 €</b>
OSC HKE022-P	3 Basamaklı Muro Merdiven	0,41x1,60x0,06	10,50	<b>354,00 €</b>
OSC HKE023-P	4 Basamaklı Muro Merdiven	0,41x1,88x0,06	12,50	<b>415,00 €</b>
OSC HKE024-P	5 Basamaklı Muro Merdiven	0,41x2,13x0,06	14,00	<b>465,00 €</b>

Paslanmaz çelik Ø43 mm borudan mamül paslanmaz çelik plastik basamaklı; genişlik 51 cm rozetleri ve montaj parçaları ile birlikte.



### Teknik Özellikler

Basamak	A	B	C	D	E	F	G
2	420	685	250	650	170	500	200
3	420	685	250	900	170	500	200
4	420	685	250	1150	170	500	200
5	420	685	250	1400	170	500	200

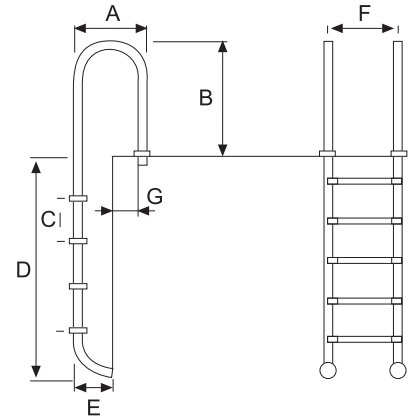

## Merdiven Yedek Parçaları (AISI 316)

Kod	Malzeme Cinsi	Kg/Adet	Fiyat
OSC HKE025	Merdiven Basamağı - Paslanmaz Çelik	-	<b>40,00 €</b>
OSC HKE026	Merdiven Basamağı - Plastik	-	<b>19,00 €</b>
OSC HKE027	Merdiven Lastik Takoza	-	<b>6,00 €</b>
OSC HKE028	Merdiven Ankracı	-	<b>11,00 €</b>
OSC HKE029	Merdiven Rozeti (Aynası 105 mm)	-	<b>11,00 €</b>



## Paslanmaz Çelik Havuz Tutunma Kolu

Kod	Malzeme Cinsi	Kg/Adet	Fiyat
OSC HKE036	0,5 Mt Tutunma Kolu	1,20	<b>175,00 €</b>
OSC HKE037	1,0 Mt Tutunma Kolu	1,70	<b>220,00 €</b>
OSC HKE038	1,5 Mt Tutunma Kolu	2,30	<b>270,00 €</b>
OSC HKE039	2,0 Mt Tutunma Kolu	2,80	<b>300,00 €</b>
OSC HKE040	2,5 Mt Tutunma Kolu	3,30	<b>350,00 €</b>



AISI 304 Kalite Ø42 mm x 1,5 mm paslanmaz çelik borudan imal edilmiştir.

## Teknik Özellikler

Basamak	A	B	C
OSC HKE036	50 cm	12 cm	43 cm
OSC HKE037	100 cm	12 cm	43 cm
OSC HKE038	150 cm	12 cm	43 cm
OSC HKE039	200 cm	12 cm	43 cm
OSC HKE040	250 cm	12 cm	43 cm

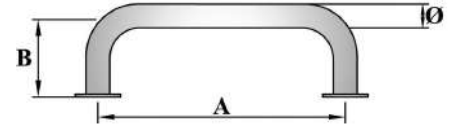

## Tutamaklar

Kod	Malzeme Cinsi	Kg/Adet	Fiyat
OSC HKE041	Büyük Tip Merdiven Tutamağı	9,20	<b>650,00 €</b>
OSC HKE042	Küçük Tip Merdiven Tutamağı	8,20	<b>575,00 €</b>

AISI 304 Kalite Ø42 mm x 1,5 mm paslanmaz çelik borudan imal edilmiştir.

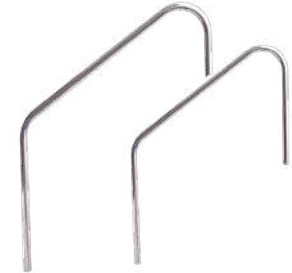

## Teknik Özellikler

Basamak	A	B	L	Ø
OSC HKE041	800 mm	855 mm	1525 mm	43 mm
OSC HKE042	800 mm	680 mm	1220 mm	43 mm

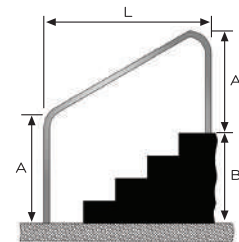



 **QSCARPOOL**

Havuz savak ızgaraları 'I' tipi olup UV katkıli PP'den mamuldür. Tek geçme ve çift geçme savak ızgaraları 'TS EN 13451-1' standartlarına uygundur. Izgaralar 138 kg basınca dayanıklı ve 16,8 çekme özelliğine sahiptir..

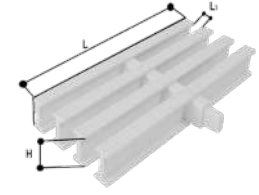
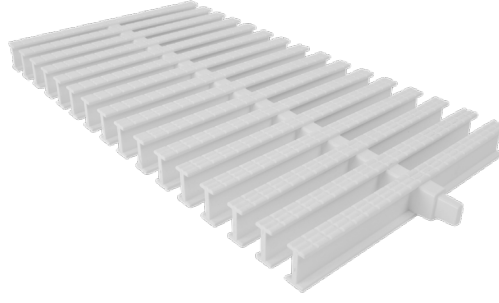

## P.P. Tek Geçme Savak Izgarası (8 mm aralıklı)

Kod	Malzeme Cinsi	Model	mm			Koli Ebat	Kg/Koli	Fiyat / mt
			L	L <sub>1</sub>	H			
OSC HKE043	15 cm Tek Geçme	T	145	8	25	0,25x0,31x0,51	11,00	<b>7,00 €</b>
OSC HKE044	20 cm Tek Geçme	I-T	195	8	25	0,25x0,41x0,41	13,00	<b>8,00 €</b>
OSC HKE045	25 cm Tek Geçme	I	245	8	25	0,25x0,51x0,51	17,00	<b>9,00 €</b>

## Lüks Model Savak Izgarası

Kod	Malzeme Cinsi	Model	Koli Ebat	Kg/Koli	Fiyat / mt
OSC HKE043	25 cm Lüks Model Savak Izgarası	Düz	0,25x0,51x0,51	20,00	<b>18,00 €</b>



## Tırnaklı Model Savak Izgarası

Kod	Malzeme Cinsi	Model	Koli Ebat	Kg/Koli	Fiyat / mt
OSC HKE043	20 cm Tırnaklı Model Savak Izgarası	Tırnaklı	0,25x0,41x0,41	17,00	<b>8,00 €</b>
OSC HKE043	25 cm Tırnaklı Model Savak Izgarası	Tırnaklı	0,25x0,51x0,51	20,00	<b>10,00 €</b>

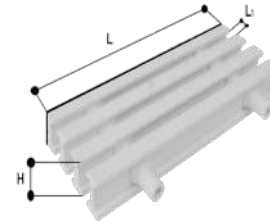

## P.P. Çift Geçme Savak Izgarası (8 mm aralıklı)

Kod	Malzeme Cinsi	Model	mm			Koli Ebat	Kg/Koli	Fiyat / mt
			L	L <sub>1</sub>	H			
OSC HKE046	20 cm Çift Geçme	T	-	-	-	0,25x0,41x0,41	17,00	<b>10,00 €</b>
OSC HKE047	20 cm Çift Geçme	I	195	8	25	0,25x0,41x0,41	17,00	<b>9,00 €</b>
OSC HKE047-1	20 cm Çift Geçme	I	192	8	25	0,25x0,41x0,41	15,00	<b>9,00 €</b>
OSC HKE048	25 cm Çift Geçme	I	245	8	25	0,25x0,51x0,51	20,00	<b>10,00 €</b>
OSC HKE049	30 cm Çift Geçme	I	192	8	25	0,25x0,51x0,51	11,00	<b>18,00 €</b>

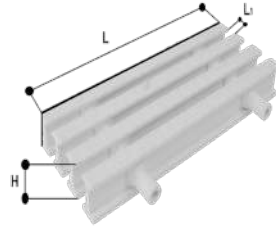
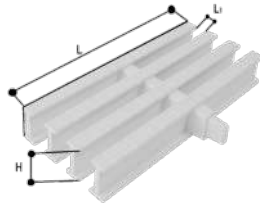

## P.P. Tek / Çift Geçme Savak Izgarası (10 mm aralıklı)

Kod	Malzeme Cinsi	Model	mm			Koli Ebat	Kg/Koli	Fiyat /mt
			L	L <sub>1</sub>	H			
OSC HKE044-10	20 cm Tek Geçme	I-T	145	10	25	0,25x0,31x0,51	11,00	<b>7,00 €</b>
OSC HKE045-10	20 cm Tek Geçme	I-T	195	10	25	0,25x0,41x0,41	13,00	<b>8,00 €</b>
OSC HKE046-10	20 cm Çift Geçme	I-T	192	10	25	0,25x0,51x0,51	17,00	<b>9,00 €</b>

## P.P. Tek Dizme Tırnaklı Savak Izgarası

Kod	Malzeme Cinsi	Model	Koli Ebat	Kg/Koli	Fiyat /mt
OSC HKE052	19,5 cm Tek Geçme	Tırnaklı	0,25x0,41x0,41	16,30	<b>11,00 €</b>
OSC HKE053	25,5 cm Tek Geçme	Tırnaklı	0,25x0,51x0,51	22,00	<b>13,00 €</b>

Havuz savağı için plastikten mamül tırnaklı savak izgarası.



## P.P. Modüler Savak Izgarası

Kod	Malzeme Cinsi	Model	Koli Ebat	Kg/Koli	Fiyat /mt
OSC HKE152	19,5 cm Standart	Düz	0,25x0,41x0,41	16,30	<b>15,00 €</b>
OSC HKE153	25,5 cm Standart	Düz	0,25x0,51x0,51	22,00	<b>18,00 €</b>

Havuz savağı için plastikten mamül standart savak izgarası.

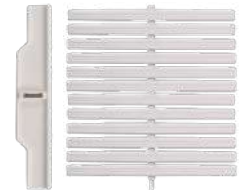

## Izgara Kenar Profili

Kod	Malzeme Cinsi	Koli Ebat	Kg/Koli	Fiyat /mt
OSC HKE054	24x26 Izgara Kenar Profili - Boy 2 mt	100 mt	25,00	<b>1,50 €</b>

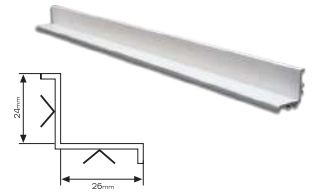

## P.P. 45° - 90° Köşe Parçası

Kod	Malzeme Cinsi	h	Adet/Koli	Fiyat /mt
OSC HKE073	15 cm. 45° Köşe Parçası	145	0,10	<b>7,00 €</b>
OSC HKE074	15 cm. 90° Köşe Parçası	145	0,15	<b>7,00 €</b>
OSC HKE075	20 cm. 45° Köşe Parçası	195	0,20	<b>8,00 €</b>
OSC HKE076	20 cm. 90° Köşe Parçası	195	0,25	<b>8,00 €</b>
OSC HKE077	25 cm. 45° Köşe Parçası	245	0,45	<b>9,00 €</b>
OSC HKE078	25 cm. 90° Köşe Parçası	245	0,50	<b>9,00 €</b>
OSC HKE079	30 cm. 45° Köşe Parçası	300	0,60	<b>30,00 €</b>
OSC HKE080	30 cm. 90° Köşe Parçası	300	0,65	<b>18,00 €</b>



# BLOK MODEL SAVAK IZGARASI

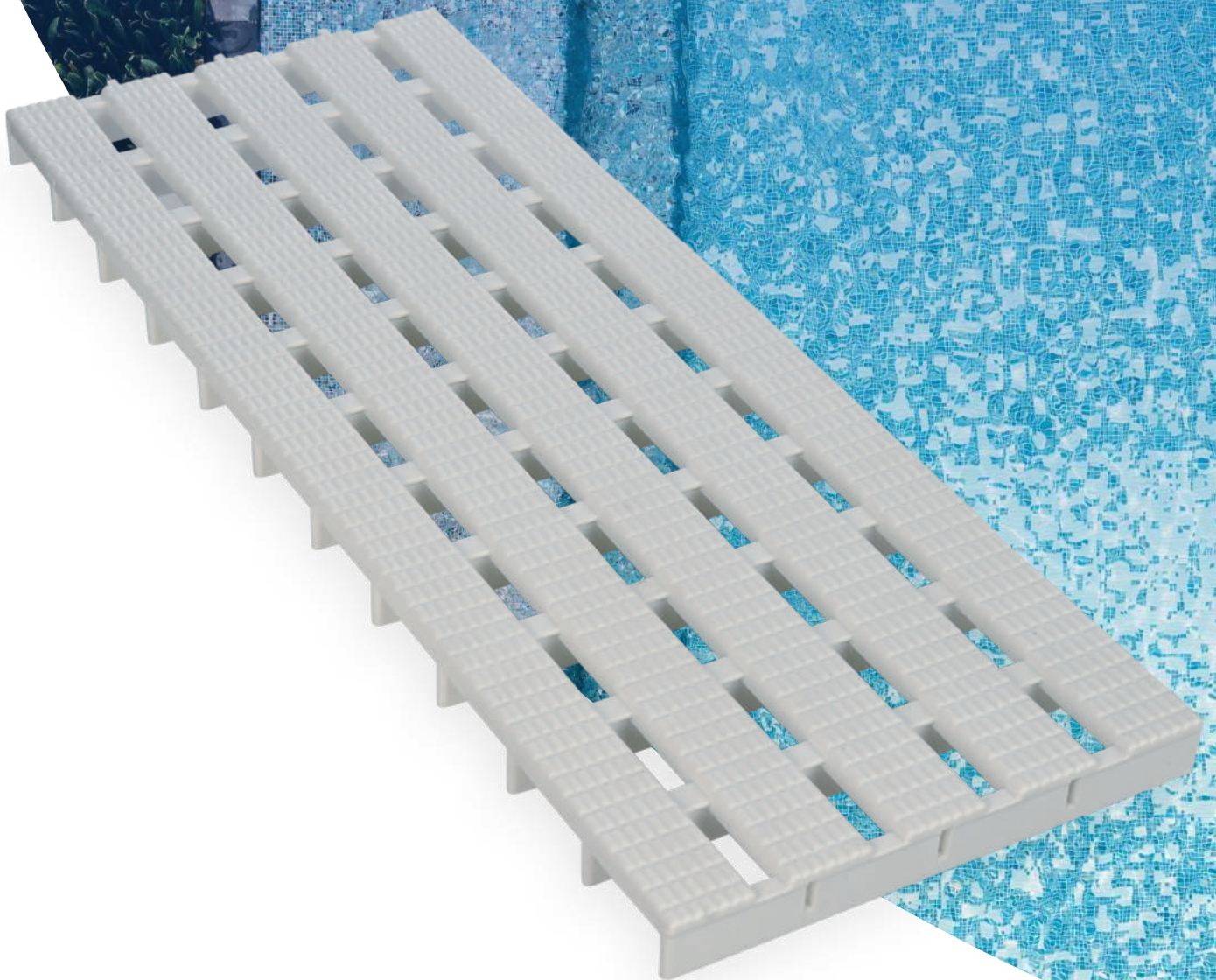

## P.P. BLOK MODEL SAVAK IZGARASI



Blok tip savak ızgarası UV katkı PP'den mamüldür. EN 13451-1 standartlarına uygundur. 138 kg basınca dayanıklı ve 16,8 mm çekme payı vardır.

- Koli içerisinde 10 metre
- Kolay kurulum
- Zamandan ve işçilik maliyetinden tasarruf
- Estetik tasarım



P.P. Blok Model Savak Iızgarası								
Kod	Malzeme Cinsi	Model	mm			Koli Ebat	Kg/Koli	Fiyat
			L	L <sub>1</sub>	H			
OSC BLK020-M	20 cm Blok Iızgara	I	500	10	25	0,52x0,42x0,27	11,40	8,00 €
OSC BLK021-M	20 cm Blok Köşe Parçası	I	500	10	25	-	-	8,00 €

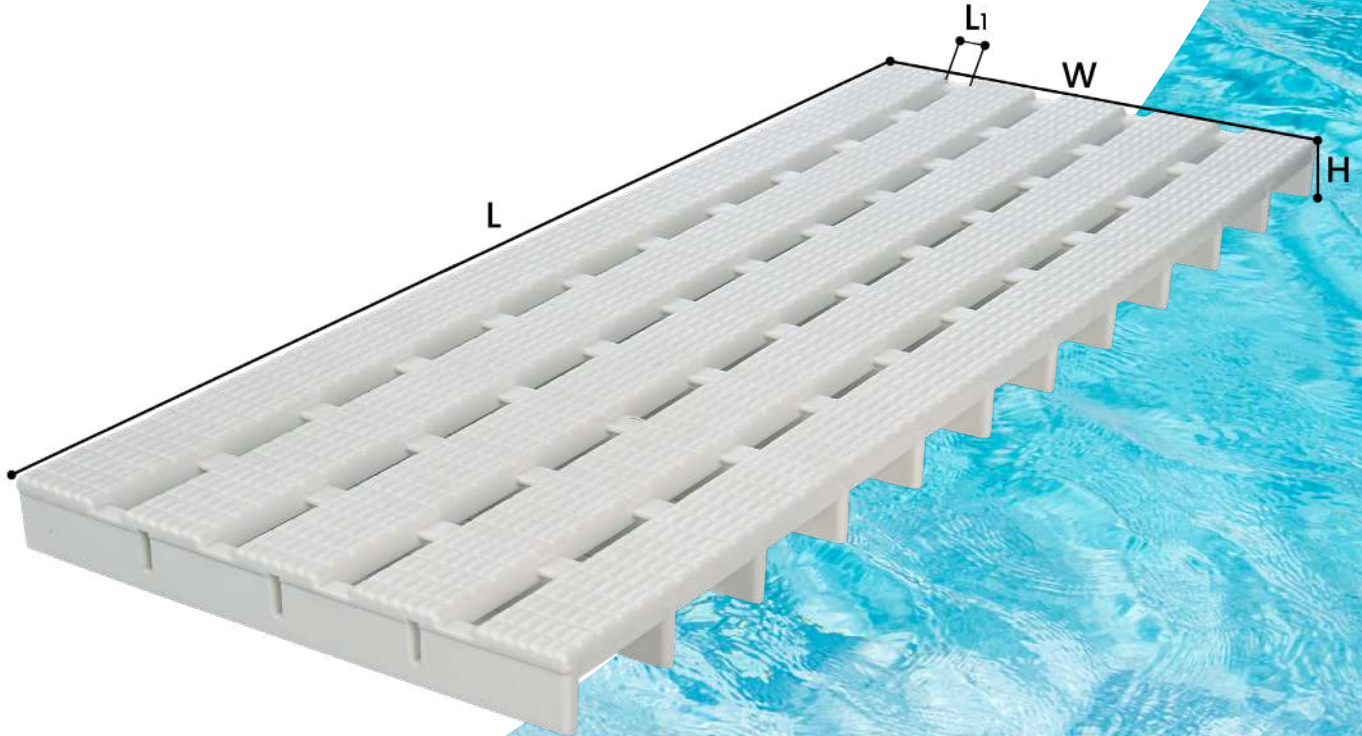

## HİDROMASAJ VE TERAPİ NOZULLARI

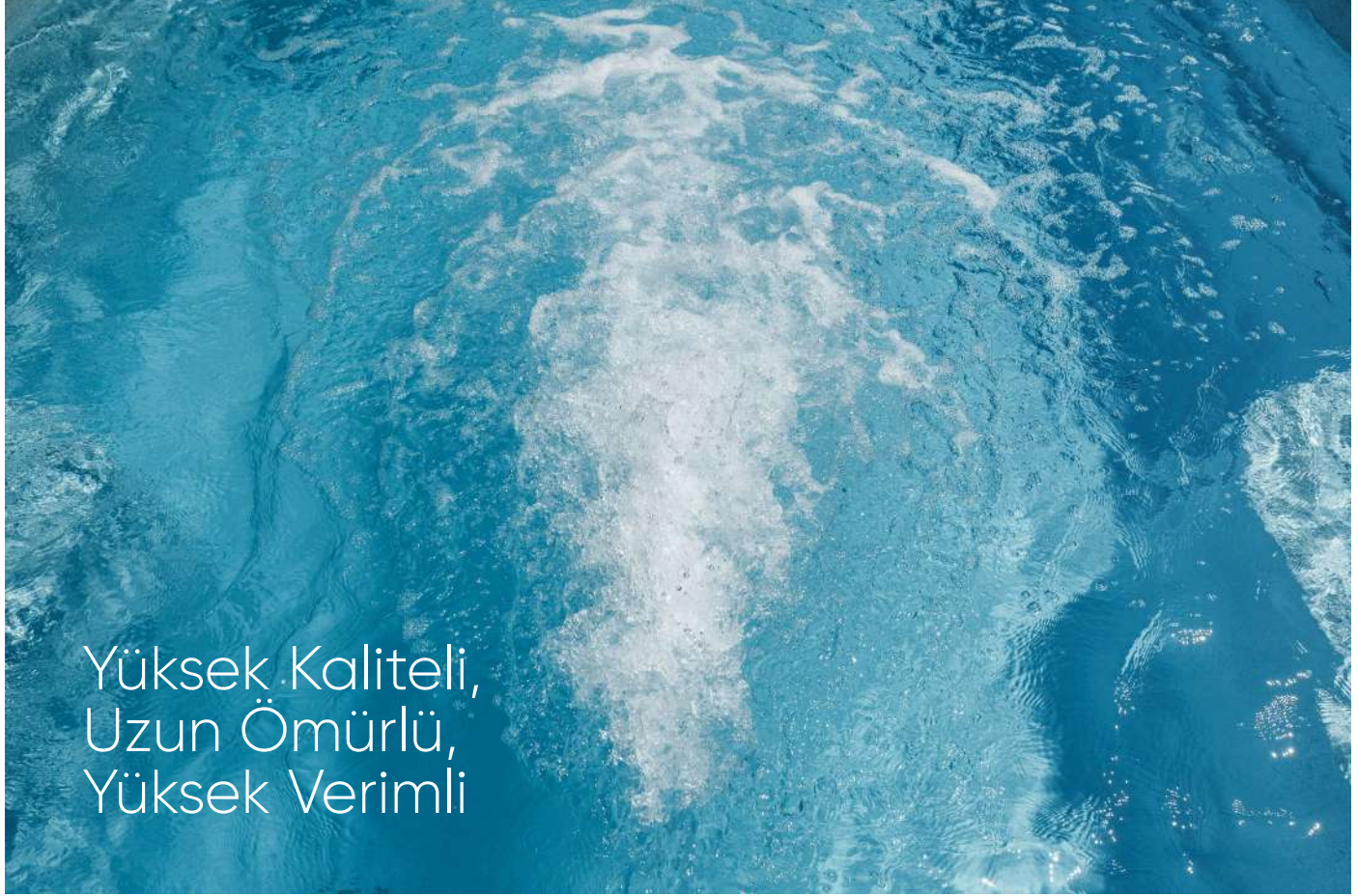

Yüksek Kaliteli,  
Uzun Ömürlü,  
Yüksek Verimli

**Beton Tip**  
Hidro Masaj Nozul

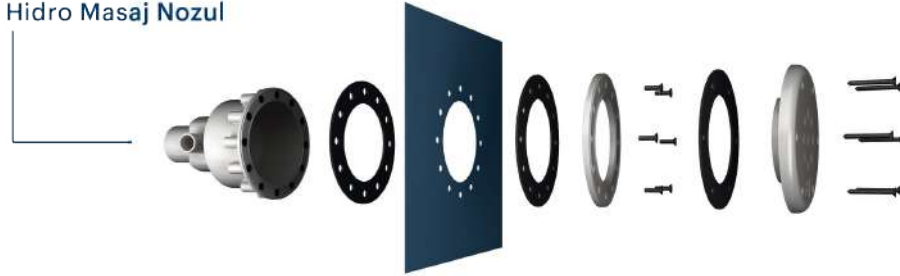

**Prefabrik Tip**  
Hidro Masaj Nozul



# HİDROMASAJ VE TERAPİ NOZULLARI

## AVANTAJLARI

Prefabrik havuzlarda kullanıma uygundur.

\* Betonarme havuzlarda kullanıma uygundur.

\* Kimyasallara karşı dayanıklıdır.

\* Çalışma sorunlarının önüne geçecek mühendislik tasarımına ve materyal özelliklerine sahiptir.

\* Havuzlarda tek veya grup olarak (karşı akıntı) kullanılabilir.

\* Kolay kurulum ve bakım gerektirmez.

\* Yüksek masaj kalitesi veren 9 delikli tasarım

\* Plastik ve uzun ömürlüdür.

<b>Kullanım Alanları</b>	Masaj Havuzları	Vitality Havuzları	Jakuziler		
<b>Kullanım Şekilleri</b>	Sırt Masajı	Baldır Masajı	Duvar Masaj Sistemi	Zemin Masaj Sistemi	Karşı Akıntı Sistemi

## Duvar Masaj Sistemi Örneği

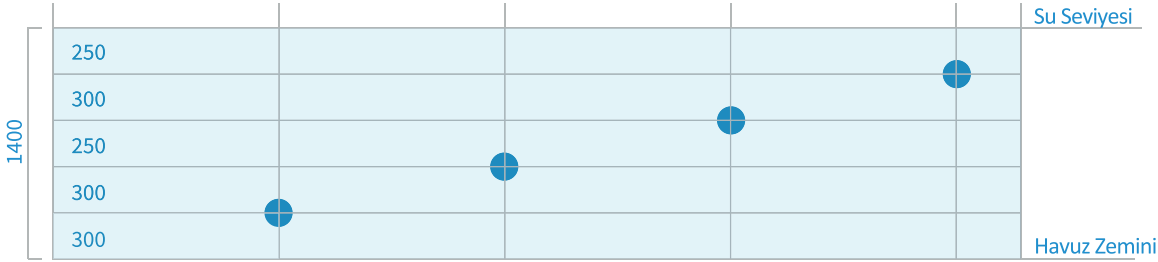

## Zemin Masaj Sistemi Örneği

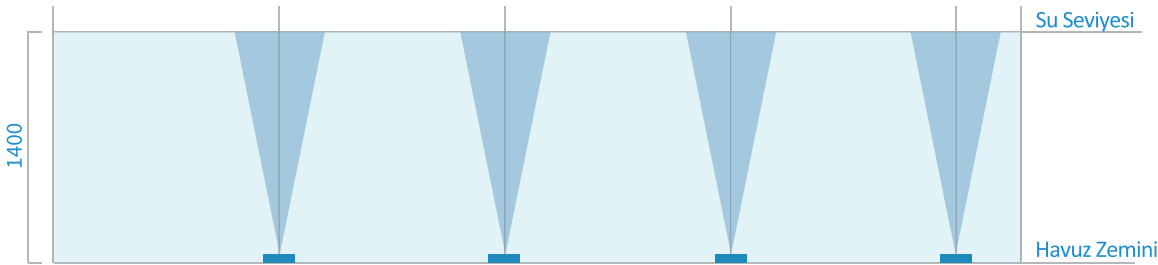

Hidromasaj Nozulları		
Kod	Malzeme Cinsi	Fiyat
OSC HDM01	Hidromasaj Nozul (Beton Tip)	60,00 €
OSC HDM02	Hidromasaj Nozul (Prefabrik Tip)	70,00 €



## ŞEFFAF GÖZETLEME CAMLI ÇEKVALF



### Şeffaf Gözetleme Camlı Çekvalf

Kod	Malzeme Cinsi	Fiyat
OSC HKE141	50 Şeffaf Gözetleme Camlı Çekvalf	17,00 €
OSC HKE142	63 Şeffaf Gözetleme Camlı Çekvalf	17,00 €

## PAS KORUMA TOPRAKLAMA CİHAZI

Tuz-Klor jeneratörü kullanan havuzlarda, havuz içi - tesisatı paslanmaz çelik malzemelerin elektronik korozyonunu önlemek amacıyla kullanılır.

Elektrik bağlantısı pompa kontrol panosu toprak hattına yapılır.

- ø63 Gövde
- Kolay Montaj
- Anod Kontrolü İçin Şeffaf Kapak
- Saf Çinkodur
- Ortalama Ömrü 3 Yıldır
- Fiberglas Havuzlarda "Elektrik Şoku" Koruması Sağlar



### Pas Koruma Topraklama Cihazı

Kod	Malzeme Cinsi	Fiyat
OSC HKE145	50 Pas Koruma Topraklama Gözetleme Çekvalf	55,00 €
OSC HKE146	63 Pas Koruma Topraklama Gözetleme Çekvalf	55,00 €

## Kare Dip Emiş Izgarası (ABS)

Kod	Malzeme Cinsi	Kg/Adet	Fiyat
OSC HKE081	200x200 Kare Dip Izgarası	0,50	<b>10,00 €</b>
OSC HKE082	250x250 Kare Dip Izgarası	0,86	<b>13,00 €</b>
OSC HKE154	300x300 Kare Dip Izgarası	1,20	<b>15,00 €</b>
OSC HKE083	410x410 Kare Dip Izgarası	1,60	<b>60,00 €</b>



## Kare Dip Emiş Izgarası

Kod	Malzeme Cinsi	Kg/Adet	Fiyat
OSC HKE086	250x250 Kare Dip Izgarası	1,80	<b>220,00 €</b>
OSC HKE087	300x300 Kare Dip Izgarası	2,30	<b>281,00 €</b>
OSC HKE088	400x400 Kare Dip Izgarası	3,40	<b>303,00 €</b>
OSC HKE089	450x450 Kare Dip Izgarası	4,60	<b>363,00 €</b>
OSC HKE090	500x500 Kare Dip Izgarası	5,30	<b>440,00 €</b>
OSC HKE091	600x600 Kare Dip Izgarası	6,80	<b>495,00 €</b>
OSC HKE092	700x700 Kare Dip Izgarası	7,40	<b>550,00 €</b>



İsteğe göre AISI 316 malzemeden de yapılır. %20 fiyat farkı vardır.

## Boru Bağlantılı Dip Emiş

Kod	Malzeme Cinsi	Fiyat
OSC HKE170	50 Boru Bağlantılı Dip Emiş	<b>9,00 €</b>
OSC HKE171	50 Boru Bağlantılı Dip Emiş Liner	<b>13,00 €</b>
OSC HKE172	63 Boru Bağlantılı Dip Emiş	<b>11,00 €</b>
OSC HKE173	63 Boru Bağlantılı Dip Emiş Liner	<b>15,00 €</b>
OSC HKE174	90 Boru Bağlantılı Dip Emiş	<b>13,00 €</b>
OSC HKE175	90 Boru Bağlantılı Dip Emiş Liner	<b>17,00 €</b>



## Yuvarlak Dip Emiş Süzgeci (ABS)

Kod	Malzeme Cinsi	Kg/Adet	Fiyat
OSC HKE093	Yuvarlak Dip Süzgeç Ø50-63	0,85	<b>22,00 €</b>
OSC HKE094	Yuvarlak Dip Süzgeç (Liner) Ø50-63	1,00	<b>28,00 €</b>



## Kare Dip Süzgeci (ABS)

Kod	Malzeme Cinsi	Kg/Adet	Fiyat
OSC HKE095	Ø63 Kare Dip Süzgeci	1,40	<b>75,00 €</b>
OSC HKE096	Ø75 Kare Dip Süzgeci	1,25	<b>85,00 €</b>
OSC HKE097	Ø90 Kare Dip Süzgeci	1,35	<b>100,00 €</b>



## Yandan Besleme Nozulu (ABS)

Kod	Malzeme Cinsi	Kg/Adet	Fiyat
OSC HKE098	Yandan Besleme Nozulu - Ø63	0,10	<b>2,50 €</b>
OSC HKE098-S	Paslanmaz Yandan Besleme Nozulu - Ø63	0,10	<b>40,00 €</b>
OSC HKE099	Yandan Besleme Nozulu (Liner) - Ø63	0,19	<b>15,00 €</b>
OSC HKE100	Yandan Besleme Nozulu - Ø50	0,15	<b>2,50 €</b>
OSC HKE100-S	Paslanmaz Yandan Besleme Nozulu - Ø50	0,15	<b>40,00 €</b>
OSC HKE155	Yandan Besleme Nozulu Dişli - Ø63	0,15	<b>6,50 €</b>



## Taban Besleme Nozulu (Debi Ayarlı - ABS)

Kod	Malzeme Cinsi	Kg/Adet	Fiyat
OSC HKE101	Taban Besleme Nozulu Debi Ayarlı - Ø63	0,15	<b>3,00 €</b>
OSC HKE101-S	Paslanmaz Taban Besleme Nozulu Debi Ayarlı - Ø63	0,15	<b>40,00 €</b>
OSC HKE102	Taban Besleme Nozulu Debi Ayarlı (Liner) - Ø63	0,20	<b>25,00 €</b>
OSC HKE103	Taban Besleme Nozulu Debi Ayarlı - Ø50	0,15	<b>3,00 €</b>
OSC HKE103-S	Paslanmaz Taban Besleme Nozulu Debi Ayarlı - Ø50	0,15	<b>40,00 €</b>
OSC HKE156	Taban Besleme Nozulu Dişli - Ø63	0,15	<b>9,50 €</b>



## Vakum Nozulu (ABS)

Kod	Malzeme Cinsi	Kg/Adet	Fiyat
OSC HKE104	Vakum Nozulu - Ø63	0,10	<b>2,50 €</b>
OSC HKE104-S	Paslanmaz Vakum Nozulu - Ø63	0,10	<b>40,00 €</b>
OSC HKE105	Vakum Nozulu (Liner) - Ø63	0,19	<b>15,00 €</b>
OSC HKE106	Vakum Nozulu - Ø50	0,15	<b>2,50 €</b>
OSC HKE106-S	Paslanmaz Vakum Nozulu - Ø50	0,15	<b>40,00 €</b>
OSC HKE157	Vakum Nozulu Dişli - Ø63	0,15	<b>6,50 €</b>



## Taban Besleme Nozulu (ABS)

Kod	Malzeme Cinsi	Kg/Adet	Fiyat
OSC HKE107	Taban Besleme Nozulu	0,10	<b>2,50 €</b>



## Beton Ara Parçası (ABS)

Kod	Malzeme Cinsi	Kg/Adet	Fiyat
OSC HKE108	Beton Ara Parçası - Dişli	0,40	<b>15,00 €</b>
OSC HKE109	Beton Ara Parçası - Yapıştırırmalı	0,40	<b>15,00 €</b>



ABS den mamül, boru bağlantı tarafı Ø63 mm dıştan, Ø50 içten yapıştırırmalıdır. L=30 cm ön tarafında havuz perde kalıbına monte edilmek üzere vida yuva ve delikleri mevcuttur.

## İnce Geniş Ağızlı Skimmer

Kod	Malzeme Cinsi	Koli Ebat	Kg/Adet	Fiyat
OSC HKE160	İnce Geniş Ağızlı Skimmer	-	-	<b>90,00 €</b>
OSC HKE161	İnce Geniş Ağızlı Skimmer Liner	-	-	<b>120,00 €</b>



## Standart Ağızlı Skimmer

Kod	Malzeme Cinsi	Koli Ebat	Kg/Adet	Fiyat
OSC HKE111	Kare Kapaklı Skimmer - 2"	0,42x0,40x0,27	3,50	<b>38,00 €</b>
OSC HKE112	Kare Kapaklı Skimmer (Liner)	0,42x0,40x0,27	3,85	<b>70,00 €</b>



ABS den mamül alt emiş bağlantıları 2", sepeti ve yüzer kapağı ile beraber.

## Geniş Ağızlı Skimmer

Kod	Malzeme Cinsi	Koli Ebat	Kg/Adet	Fiyat
OSC HKE113	Kare Kapaklı Geniş Skimmer	0,41x0,60x0,46	4,80	<b>70,00 €</b>
OSC HKE114	Kare Kapaklı Geniş Skimmer (Liner)	0,41x0,60x0,46	5,50	<b>110,00 €</b>



ABS den mamül alt emiş bağlantıları 2", sepeti ve yüzer kapağı ile beraber.

## Taşma Gider Süzgeçleri

Kod	Malzeme Cinsi	Kg/Adet	Fiyat
OSC HKE115	Paslanmaz Çelik Süzgeç - 63	-	<b>28,00 €</b>
OSC HKE116	Paslanmaz Çelik Süzgeç - 75	-	<b>33,00 €</b>
OSC HKE117	Paslanmaz Çelik Süzgeç - 90	-	<b>36,00 €</b>
OSC HKE118	Paslanmaz Çelik Süzgeç - 110	-	<b>44,00 €</b>
OSC HKE119	Plastik Süzgeç 110 mm Boruya Kadar	-	<b>11,00 €</b>



## Sağa Kavisli Kaydırak

Kod	Malzeme Cinsi	Uzunluk (mt)	Kg/Adet	Fiyat
OSC HKE121	Sağa Kavisli Kaydırak	3,55 mt	83,00	<b>2.000,00 €</b>

Polyester ve fiberglas takviyeli, polyester basamaklı, paslanmaz çelik tutunma kolları, paslanmaz çelikten mamül destek kaidesi ekipmanları ile birlikte "Açık mavi renkli kaydırak."

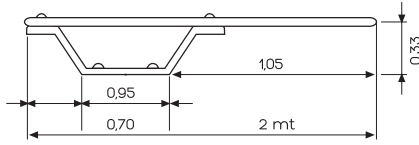
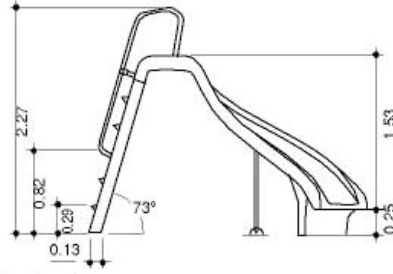
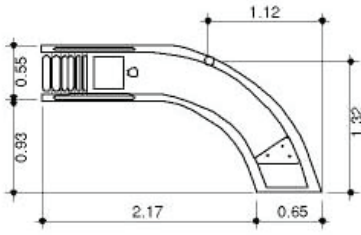

## Düz Trampelen

Kod	Malzeme Cinsi	Uzunluk (mt)	Kg/Adet	Fiyat
OSC HKE122	Düz Trampelen / Genişlik 0.39	2,00 mt	29,00	<b>2.000,00 €</b>
OSC HKE123	Düz Trampelen / Genişlik 0.39	4,00 mt	50,00	<b>1.650,00 €</b>

Polyester ve fiberglastan mamül açık mavi renkli polyester ayağı ile birlikte.

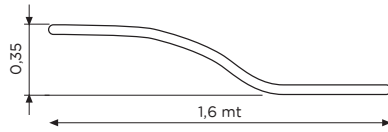

## S Trampelen

Kod	Malzeme Cinsi	Uzunluk (mt)	Kg/Adet	Fiyat
OSC HKE139	S Trampelen / Genişlik 0.39	1,60 mt	23,00	<b>660,00 €</b>

Polyester ve fiberglastan mamül S trampelen.

## S Trampelen

Kod	Malzeme Cinsi	Kg/Adet	Fiyat
OSC HKE124	2000 mm Çap Mantar Şelale 150 m <sup>3</sup> /h - 6"	-	<b>3.300,00 €</b>
OSC HKE125	1600 mm Çap Mantar Şelale 80 m <sup>3</sup> /h - 4"	-	<b>2.750,00 €</b>
OSC HKE126	1000 mm Çap Mantar Şelale 40 m <sup>3</sup> /h - 2 1/2"	-	<b>2.530,00 €</b>

Polyester ve fiberglastan mamüldür. Fiyata mantarın ayağı dahil değildir.



BipBip Araba/ BipBip Car			
Akış (m <sup>3</sup> /h)	Basınç (bar)	Boru Bağlantı	Fiyat
3	0,5	Ø32 (1") PVC Pipe	<b>L.F.S</b>



Papaty Çeşmesi/ Daisy Fountain			
Akış (m <sup>3</sup> /h)	Basınç (bar)	Boru Bağlantı	Fiyat
20	0,3	Ø63 (2") PVC Pipe	<b>L.F.S</b>



Papaty Duşu/ Daisy Shower			
Akış (m <sup>3</sup> /h)	Basınç (bar)	Boru Bağlantı	Fiyat
0,5	2	Ø32 (1") PVC Pipe	<b>L.F.S</b>



Fil Duşu/ Elephant Shower			
Akış (m <sup>3</sup> /h)	Basınç (bar)	Boru Bağlantı	Fiyat
0,5	2	Ø32 (1") PVC Pipe	<b>L.F.S</b>



Masal Evi Kaydıracağı/ Fairy Tale House Slide			
Akış (m <sup>3</sup> /h)	Basınç (bar)	Boru Bağlantı	Fiyat
3	0,5	Ø32 (1") PVC Pipe	<b>L.F.S</b>



Su Aygırı Kaydıracağı/ Hippo Slide			
Akış (m <sup>3</sup> /h)	Basınç (bar)	Boru Bağlantı	Fiyat
3	0,5	Ø32 (1") PVC Pipe	<b>L.F.S</b>



Dev Kaydırak/ Hüge Slide			
Akış (m <sup>3</sup> /h)	Basınç (bar)	Boru Bağlantı	Fiyat
5	0,5	Ø32 (1") PVC Pipe	<b>L.F.S</b>

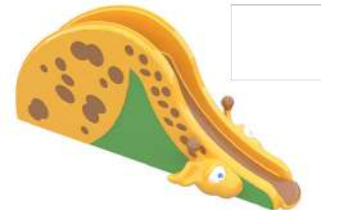

## Denizanası Çeşmesi/ Jellyfish Fountain

Akış (m <sup>3</sup> /h)	Basınç (bar)	Boru Bağlantı	Fiyat
20	0,3	Ø63 (2") PVC Pipe	<b>L.F.S</b>



## Laboratuvar Oyun Seti/Laboratory Playset

Akış (m <sup>3</sup> /h)	Basınç (bar)	Boru Bağlantı	Fiyat
10	0,5	Ø40 PVC Pipe	<b>L.F.S</b>

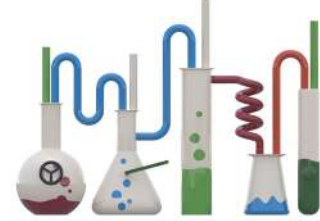

## Papağan Çeşmesi/Parrot Fountain

Akış (m <sup>3</sup> /h)	Basınç (bar)	Boru Bağlantı	Fiyat
10	0,3	Ø63 (2") PVC Pipe	<b>L.F.S</b>



## Uzay İstasyonu Kaydırak/Space Station Slide

Akış (m <sup>3</sup> /h)	Basınç (bar)	Boru Bağlantı	Fiyat
3	0,5	Ø32 (1") PVC Pipe	<b>L.F.S</b>



## Denizaltı Oyun Kabini/Submarine Play Cabin

Akış (m <sup>3</sup> /h)	Basınç (bar)	Boru Bağlantı	Fiyat
5	0,5	Ø32 (1") PVC Pipe	<b>L.F.S</b>



## Kule Kaydırığı/Tower Slide

Akış (m <sup>3</sup> /h)	Basınç (bar)	Boru Bağlantı	Fiyat
5	0,5	Ø32 (1") PVC Pipe	<b>L.F.S</b>



## Şemsiye Çeşmesi/Umbrella Fountain

Akış (m <sup>3</sup> /h)	Basınç (bar)	Boru Bağlantı	Fiyat
20	0,3	Ø63 (2") PVC Pipe	<b>L.F.S</b>





### Ayak Dezenfekte Havuzu

Kod	Malzeme Cinsi	Uzunluk	Kg/Adet	Fiyat
OSC HKE127	Ayak Dezenfekte Havuzu	50x35x10 cm	1,50	<b>55,00 €</b>
OSC HKE128	Ayak Dezenfekte Havuzu	70x45x10 cm	2,90	<b>88,00 €</b>
OSC HKE129	Ayak Dezenfekte Havuzu	80x50x12 cm	3,70	<b>110,00 €</b>
OSC HKE130	Ayak Dezenfekte Havuzu	120x70x12 cm	5,00	<b>165,00 €</b>



### Polyester Makine Dairesi

Kod	Malzeme Cinsi	Ürün Ebatı	Kg/Adet	Fiyat
OSC HKE131	Polyester Makine Dairesi (Ø 420 - 500 - 620)	120x105x91 cm	39,00	<b>850,00 €</b>
OSC HKE132	Polyester Makine Dairesi (Ø 760 - 920)	150x140x109 cm	-	<b>1.500,00 €</b>



### Polyester Makine Dairesi ve Denge Deposu Kapakları

Kod	Malzeme Cinsi	Koli Ebatı	Kg/Adet	Fiyat
OSC HKE135	Polyester 60x60 Kapak (Bej)	0,92x0,92x0,10	9,75	<b>350,00 €</b>
OSC HKE136	Polyester 75x75 Kapak (Bej)	106x106x0,10	11,55	<b>450,00 €</b>
OSC HKE137	Polyester 90x90 Kapak (Bej)	117x117x0,10	21,50	<b>500,00 €</b>
OSC HKE138	Polyester 100x100 Kapak (Bej)	127x127x0,10	26,50	<b>550,00 €</b>



### Teknik Özellikler

Kapaklar	A	B	C	D	E
60x60 cm	5 cm	4 cm	89,5 cm	65 cm	72,5 cm
75x75 cm	5 cm	4 cm	104 cm	80 cm	87,5 cm
90x90 cm	5 cm	4 cm	114,5 cm	91 cm	97,5 cm
100x100 cm	5 cm	4 cm	124,5 cm	100 cm	107,5 cm

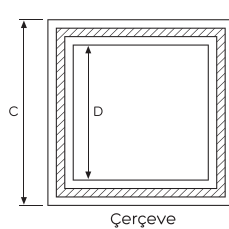

### Polyester Merdiven

Kod	Malzeme Cinsi	Koli/Ebat	Kg/Adet	Fiyat
OSC HKE157	Polyester Merdiven	184 x 112 x 107	9,20	<b>850,00 €</b>



Liner havuzlar için polyestlerden mamül merdiven. Basamaklar kaymaz ve ahşap takviyelidir.

## CAPİSSİ ŞEZLONG



Capissi Şezlong			
Kod	Malzeme Cinsi	Ebat (cm) / Adet	Fiyat
OSC SZL158	Capissi Şezlong	43 x 187 x 63	110,00 €

## ATLANTİK ŞEZLONG

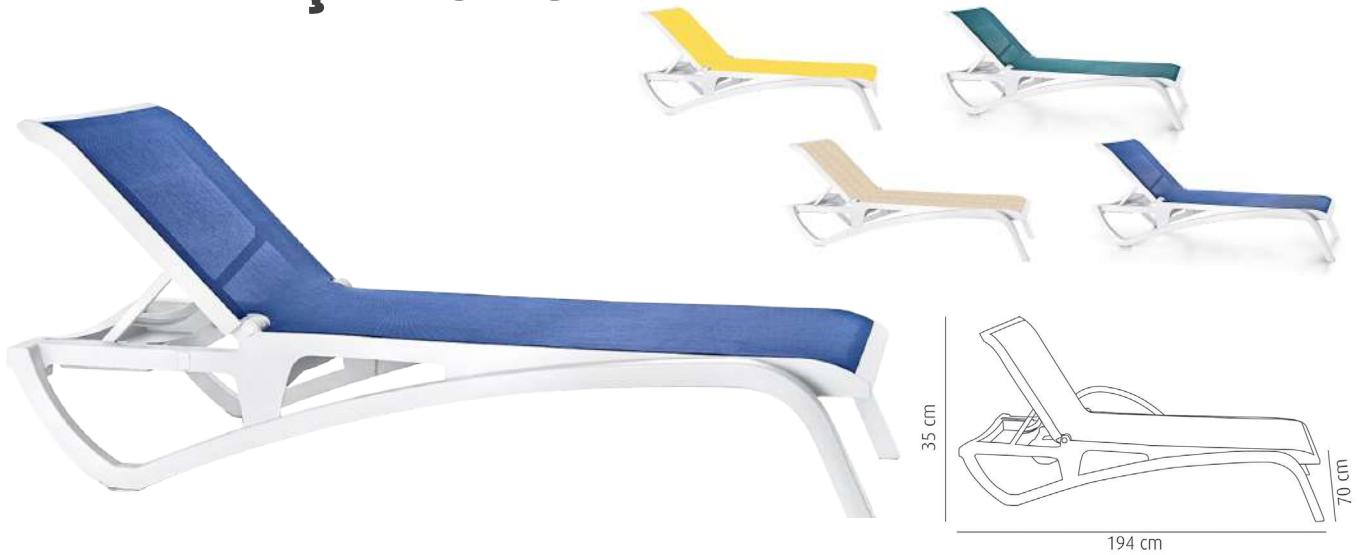

Atlantik Şezlong			
Kod	Malzeme Cinsi	Ebat (cm) / Adet	Fiyat
OSC SZL159	Atlantik Şezlong	35 x 194 x 70	261,00 €

# OTOMATİK HAVUZ KAPAMA SİSTEMİ



Güvenlik, enerji tasarrufu ve estetik bir görünüm sunan otomatik havuz kapama sistemleri, uzaktan kumanda veya buton ile kolayca açılıp kapanabilir. Dayanıklı, UV ışınlarına ve hava koşullarına karşı dirençli malzemelerden üretilmiştir. Çocuklar ve evcil hayvanlar için güvenli bir ortam sağlar. Isı kaybını azaltarak enerji verimliliği sağlar, su buharlaşmasını minimuma indirir.



HAVUZ GENİŞLİĞİ								
METRE	2,50	3,00	3,50	4,00	4,50	5,00	5,50	6,00
2,50	3.320 €	3.440 €	3.590 €	3.770 €	3.970 €	4.190 €	4.530 €	4.800 €
3,00	3.450 €	3.585 €	3.750 €	3.930 €	4.140 €	4.370 €	4.750 €	5.020 €
3,50	3.590 €	3.710 €	3.890 €	4.110 €	4.320 €	4.580 €	4.960 €	5.240 €
4,00	3.706 €	3.860 €	4.030 €	4.270 €	4.490 €	4.770 €	5.080 €	5.350 €
4,50	3.720 €	3.980 €	4.190 €	4.440 €	4.590 €	4.980 €	5.250 €	5.540 €
5,00	3.970 €	4.120 €	4.330 €	4.610 €	4.685 €	5.180 €	5.565 €	5.850 €
5,50	4.090 €	4.250 €	4.470 €	4.770 €	4.860 €	5.360 €	5.680 €	5.970 €
6,00	4.220 €	4.400 €	4.630 €	4.930 €	5.030 €	5.565 €	5.900 €	6.190 €
6,50	4.355 €	4.530 €	4.770 €	5.110 €	5.120 €	5.760 €	6.090 €	6.360 €
7,00	4.470 €	4.660 €	4.910 €	5.260 €	5.410 €	5.960 €	6.290 €	6.560 €
7,50	4.600 €	4.810 €	5.070 €	5.440 €	5.570 €	6.150 €	6.470 €	6.760 €
8,00	4.720 €	4.930 €	5.210 €	5.620 €	5.950 €	6.340 €	6.680 €	6.970 €
8,50	4.860 €	5.080 €	5.350 €	5.770 €	6.120 €	6.540 €	6.885 €	7.170 €
9,00	4.980 €	5.210 €	5.510 €	5.950 €	6.310 €	6.740 €	7.060 €	7.330 €
9,50	5.190 €	5.420 €	5.730 €	6.200 €	6.560 €	7.000 €	7.340 €	7.630 €
10,00	5.310 €	5.550 €	5.870 €	6.360 €	6.840 €	7.200 €	7.560 €	7.850 €
10,50	5.440 €	5.680 €	6.010 €	6.450 €	6.910 €	7.400 €	7.835 €	8.060 €
11,00	5.710 €	5.818 €	6.320 €	6.850 €	7.240 €	7.750 €	8.110 €	8.403 €
11,50	5.840 €	6.115 €	6.460 €	7.010 €	7.420 €	7.950 €	8.330 €	8.630 €
12,00	5.970 €	6.250 €	6.620 €	7.190 €	7.610 €	8.150 €	8.510 €	8.780 €



The logo for QSCARPOOL, featuring a stylized white wave icon to the left of the text "QSCARPOOL" in a bold, white, sans-serif font.



# HAVUZ İÇİ TEMİZLİK EKİPMANLARI

# 1 1/2" - 2" FLAT MODEL SÜPÜRGE PARÇA DAĞILIMI

Süpürge Parçaları			
Kod	Malzeme Cinsi	No	Fiyat
OSC HTE001	Süpürge Çatalı 1 1/2"	1	8,00 €
OSC HTE002	Süpürge Çatalı 2"	1	11,00 €
OSC HTE003	Süpürge Çatal Kelebek Vidası Paslanmaz Ç.	2	7,00 €
OSC HTE004	Süpürge Çatal Klipsi	3	5,00 €
OSC HTE005	Süpürge Çatal Bağlantı Parçası	4	4,00 €
OSC HTE006	Süpürge Çatal Bağlantı Pimi	5	1,10 €
OSC HTE007	Süpürge Tekerleği	6	1,65 €
OSC HTE008	Süpürge Tekerlek Pimi	7	1,10 €
OSC HTE009	Süpürge Yan Gövde (Tekerlek)	8	9,00 €
OSC HTE010	Süpürge Fırçası 1 1/2"	9	11,00 €
OSC HTE011	Süpürge Fırçası 2"	9	14,00 €
OSC HTE012	Süpürge Fırçası Yayı	10	1,10 €
OSC HTE013	Süpürge Lastiği (1 mt)	11	5,00 €
OSC HTE014	Süpürge Bağlantı Adaptörü 1 1/2"	12	8,00 €
OSC HTE015	Süpürge Bağlantı Adaptörü 2"	12	11,00 €

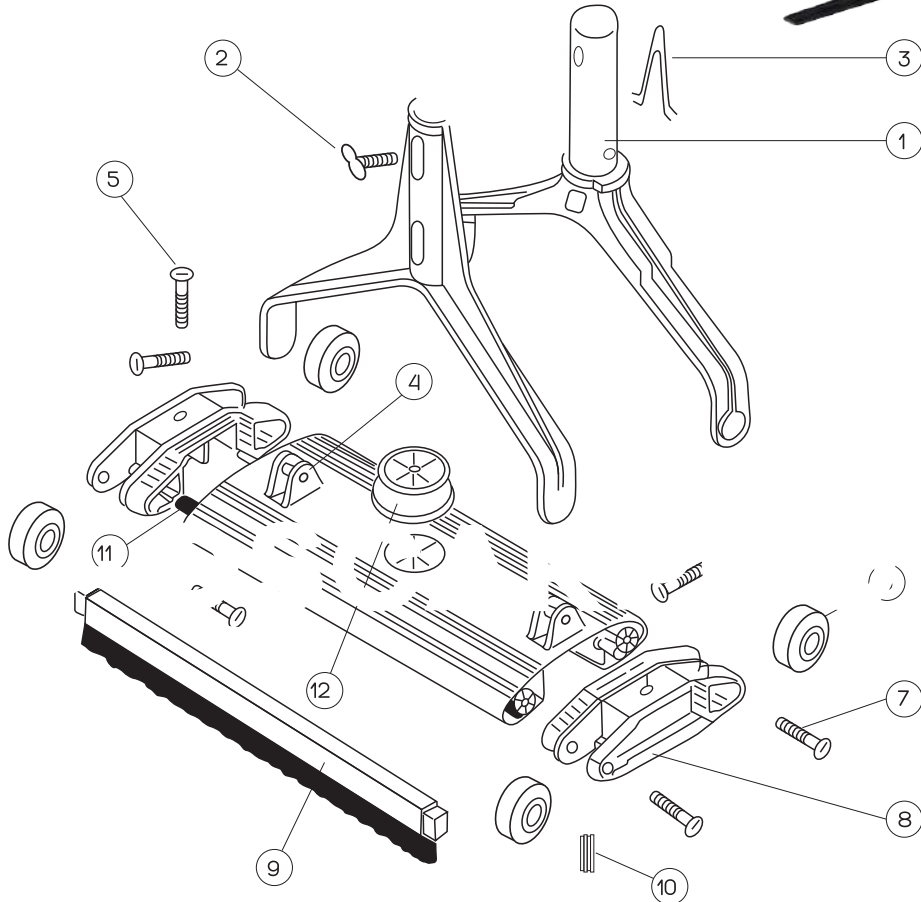

## Alüminyum Flat Süpürgeler

Kod	Malzeme Cinsi	Koli Ebat	Kg/Adet	Fiyat
OSC HTE016	11/2" Plastik Model Süpürge (Klipsli Tip)	0,32x0,51x0,13	2,45	<b>45,00 €</b>
OSC HTE017	2" Plastik Model Süpürge (Klipsli Tip)	0,32x0,51x0,13	2,78	<b>50,00 €</b>
OSC HTE018	11/2" Flat Model Süpürge (Klipsli Tip)	0,32x0,51x0,13	2,45	<b>48,00 €</b>
OSC HTE019	2" Flat Model Süpürge (Klipsli Tip)	0,32x0,51x0,13	2,78	<b>55,00 €</b>
OSC HTE020	2" Flat Model Süpürge - 60cm (Klipsli Tip)	0,32x0,51x0,13	3,50	<b>95,00 €</b>



## Alüminyum Teleskopik Sap

Kod	Malzeme Cinsi	Koli Ebat	Kg/Adet	Fiyat
OSC HTE021	2x2 Teleskopik Sap	2,20x0,13x0,13	1,22	<b>33,00 €</b>
OSC HTE022	2x2,5 Teleskopik Sap	2,75x0,13x0,13	1,36	<b>37,00 €</b>
OSC HTE023	2x3 Teleskopik Sap	3,20x0,13x0,13	1,85	<b>47,00 €</b>
OSC HTE024	3x3 Teleskopik Sap	3,20x0,13x0,13	2,25	<b>85,00 €</b>
OSC HTE059	4x3 Teleskopik Sap	3,20x0,15x0,15	3,50	<b>110,00 €</b>



## Oscarpool EVA Hortumu

Kod	Malzeme Cinsi	Koli Ebat	Kg/Adet	Fiyat/mt
OSC HTE025	11/2" Oscarpool EVA Hortumu	0,65x0,65x0,30	-	<b>5,00 €</b>
OSC HTE026	2" Oscarpool EVA Hortumu	0,67x0,67x0,43	-	<b>6,00 €</b>



Oscarpool Eva Hortularımız 10 - 15 - 20 - 25 - 30 metre olarak üretilmektedir.

## Vakum Hortumu

Kod	Malzeme Cinsi	Koli Ebat	Kg/Adet	Fiyat/mt
OSC HTE031	11/2" Vakum Hortumu - 50 mt	0,72x0,72x0,50	9,00	<b>6,00 €</b>
OSC HTE032	2" Vakum Hortumu - 50 mt	0,84x0,84x0,52	13,25	<b>7,50 €</b>



## Hortum Adaptörleri

Kod	Malzeme Cinsi	Kg/Adet	Fiyat/mt
OSC HTE033	11/2" - 2" Hortumu Adaptörü	0,05	<b>7,00 €</b>
OSC HTE035	11/2" Hortumu Adaptörü	0,03	<b>5,00 €</b>



## Havuz Kepçesi

Kod	Malzeme Cinsi	Kg/Adet	Fiyat
OSC HTE036	Derin Dip Havuz Kepçesi Geniş	0,50	<b>10,00 €</b>
OSC HTE037	Derin Dip Havuz Kepçesi Ekonomik	0,40	<b>8,00 €</b>



## Kavisli Tip Fırça (Klipsli)

Kod	Malzeme Cinsi	Kg/Adet	Fiyat
OSC HTE038	Düz Tip Fırça - 26 cm	0,15	<b>7,00 €</b>
OSC HTE039	Kavisli Fırça - 45 cm	0,30	<b>9,00 €</b>
OSC HTE040	Kavisli Metal Saplı Fırça - 45 cm	0,50	<b>14,00 €</b>



## Paslanmaz Fırça (Klipsli)

Kod	Malzeme Cinsi	Kg/Adet	Fiyat
OSC HTE041	Cr-Ni Telli Uzun Yosun Fırçası 26 cm	0,30	<b>13,00 €</b>
OSC HTE042	Cr-Ni Telli Kısa Yosun Fırçası 12,5 cm	0,16	<b>11,00 €</b>



## Köşe Fırçası (Klipsli)

Kod	Malzeme Cinsi	Kg/Adet	Fiyat
OSC HTE043	Köşe Fırçası	0,20	<b>25,00 €</b>



## Termometreler

Kod	Malzeme Cinsi	Kg/Adet	Fiyat
OSC HTE044	Termometre İpli - Ekonomik	0,05	<b>6,00 €</b>
OSC HTE045	Yüzer Tip Havuz Termometresi	0,20	<b>20,00 €</b>



## Dispenser

Kod	Malzeme Cinsi	Kg/Adet	Fiyat
OSC HTE046	Dispenser - Tablet Şamandırası	0,33	<b>12,00 €</b>



## Liner Tip Havuz Süpürgesi

Kod	Malzeme Cinsi	Kg/Adet	Fiyat
OSC HTE047	Liner Tip Üçgen Havuz Süpürgesi	1,10	<b>35,00 €</b>



## Liner Tip Havuz Süpürgesi (Ağırlık)

Kod	Malzeme Cinsi	Kg/Adet	Fiyat
OSC HTE048	Liner Tip Kelebek Model Havuz Süpürgesi	0,90	<b>35,00 €</b>



## Liner Tip Havuz Süpürgesi (Tekerlekli Tip)

Kod	Malzeme Cinsi	Kg/Adet	Fiyat
OSC HTE049	Liner Tip Havuz Süpürgesi (Tekerlekli Tip)	1,00	<b>33,00 €</b>



# ROBOT SÜPÜRGELER



## SCUBA SE HAVUZ ROBOTU



AİPER ŞARJLI SCUBA SE HAVUZ ROBOTU			
Kod	Malzeme Cinsi	Kg	Fiyat
OSC RBT001	SCUBA SE Havuz Robotu	4	<b>375,00 €</b>

## SCUBA E1 HAVUZ ROBOTU



AİPER ŞARJLI SCUBA E1 HAVUZ ROBOTU			
Kod	Malzeme Cinsi	Kg	Fiyat
OSC RBT006	SCUBA E1 Havuz Robotu	6,3	<b>725,00 €</b>

## SCUBA S1 HAVUZ ROBOTU



AİPER ŞARJLI SCUBA S1 HAVUZ ROBOTU			
Kod	Malzeme Cinsi	Kg	Fiyat
OSC RBT010	SCUBA S1 Havuz Robotu	7,5	<b>1.275,00 €</b>

## SCUBA S1 PRO HAVUZ ROBOTU



AİPER ŞARJLI SCUBA S1 PRO HAVUZ ROBOTU			
Kod	Malzeme Cinsi	Kg	Fiyat
OSC RBT007	SCUBA S1 PRO Havuz Robotu	11,7	<b>1.800,00 €</b>

Aiper Robot Karşılaştırması				
ID	SCUBA SE	SCUBA E1	SCUBA S1	SCUBA S1 PRO
Ürün				
Özellik	Kablosuz	Kablosuz	Kablosuz	Kablosuz
Şarj Süresi	3 Saat	2 Saat	3-4 Saat	4 Saat
Toplam Ağırlık	4 kg	6.3 kg	7.5 kg	11.7 kg
Temizleme Yüzeyi	Zemin	Zemin	Zemin/Zemin ve Duvar/Su Hattı	Zemin/Zemin ve Duvar/Su Hattı
Temizleme Alanı	80 m <sup>2</sup>	100 m <sup>2</sup>	150 m <sup>2</sup>	200 m <sup>2</sup>
Çalışma Süresi	90 Dakika	100 Dakika	150 Dakika	180 Dakika
Emiş Gücü	4.5 m <sup>3</sup> /h (20 GPM)	13.6 m <sup>3</sup> /h (60 GPM)	16 m <sup>3</sup> /h (70 GPM)	25 m <sup>3</sup> /h (100 GPM)
Emiş Port Genişliği	8.8 cm	14.8 cm	15.5 cm	15.7 cm



The logo for QSCARPOOL, featuring a stylized white wave icon followed by the text "QSCARPOOL" in a bold, white, sans-serif font.



# DEZENFEKSİYON SİSTEMLERİ



## NOVA A | Analog, Sıvı Seviye Kontrollü, 1/10 & 1/100 Hassas Ayarlı Dozaj Pompası

Kod	Malzeme Cinsi	L/h	Max. Karşı Basınç/Bar	Koli/Ebat	Kg/Adet	Fiyat
306110010302000	DP NOVA A 10L/10B VACFAT	10	10	23x32x23	4,10 kg	<b>534,00 €</b>
306103520302000	DP NOVA A 3,5L/20B VACFAT	3,5	20	23x32x23	4,10 kg	<b>579,00 €</b>
306125005302000	DP NOVA A 25L/5B VACFAT	25	5	23x32x23	4,10 kg	<b>638,00 €</b>



## LARA A | Analog, Açma Kapatma Butonlu Dozaj Pompası

Kod	Malzeme Cinsi	L/h	Max. Karşı Basınç/Bar	Koli/Ebat	Kg/Adet	Fiyat
301102010101000	DP LARA A 2L/10B V220FAT	2	10	23x28x21	2,95 kg	<b>274,00 €</b>
301105007101000	DP LARA A 5L/7B V220FAT	5	7	23x28x21	2,95 kg	<b>275,00 €</b>
301110005101000	DP LARA A 10L/5B V220FAT	10	5	23x28x21	2,95 kg	<b>341,00 €</b>
301102020101000	DP LARA A 2L/20B V220FAT	2	20	23x28x21	2,95 kg	<b>371,00 €</b>

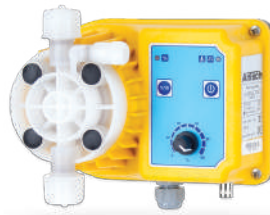

## LARA APS | Analog, Sıvı Seviye Kontrollü & 1/10 Ayarlı Dozaj Pompası

Kod	Malzeme Cinsi	L/h	Max. Karşı Basınç/Bar	Koli/Ebat	Kg/Adet	Fiyat
301302010101000	DP LARA APS 2L/10B V220FAT	2	10	23x28x21	3,00 kg	<b>355,00 €</b>
301305007101000	DP LARA APS 5L/7B V220FAT	5	7	23x28x21	3,00 kg	<b>355,00 €</b>
301310005101000	DP LARA APS 10L/5B V220FAT	10	5	23x28x21	3,00 kg	<b>422,00 €</b>
301302020101000	DP LARA APS 2L/20B V220FAT	2	20	23x28x21	3,00 kg	<b>452,00 €</b>

## NOVA D | Dijital, Sıvı Seviye - Akış Kontrollü & Volümetrik Dozaj Pompası

Kod	Malzeme Cinsi	L/h	Max. Karşı Basınç/Bar	Koli/Ebat	Kg/Adet	Fiyat
306210010302000	DP NOVA D 10L/10B VA-CFAT	10	10	23x32x23	4,10 kg	<b>629,00 €</b>
306203520302000	DP NOVA D 3,5L/20B VACFAT	3,5	20	23x32x23	4,10 kg	<b>675,00 €</b>
306225005302000	DP NOVA D 25L/5B VACFAT	25	5	23x32x23	4,10 kg	<b>735,00 €</b>



## LARA DS | Dijital, Zaman Ayarlı, Sıvı Seviye - Akı Kontrollü Dozaj Pompası

Kod	Malzeme Cinsi	L/h	Max. Karşı Basınç/Bar	Koli/Ebat	Kg/Adet	Fiyat
301402010101000	DP LARA DS 2L/10B V220FAT	2	10	23x28x21	3,10 kg	<b>402,00 €</b>
301405007101000	DP LARA DS 5L/7B V220FAT	5	7	23x28x21	3,10 kg	<b>402,00 €</b>
301410005101000	DP LARA DS 10L/5B V220FAT	10	5	23x28x21	3,10 kg	<b>468,00 €</b>
301402020101000	DP LARA DS 2L/20B V220FAT	2	20	23x28x21	3,10 kg	<b>498,00 €</b>

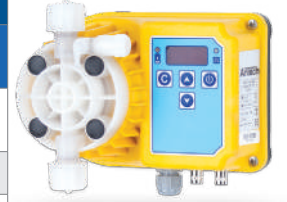

## LARA DMS | Dijital, Volümetrik, Zaman Ayarlı, Sıvı Seviye - Akış Kontrollü Dozaj Pompası

Kod	Malzeme Cinsi	L/h	Max. Karşı Basınç/Bar	Koli/Ebat	Kg/Adet	Fiyat
301602010101000	DP LARA DMS 2L/10B V220FAT	2	10	23x28x21	3,15 kg	<b>438,00 €</b>
301605007101000	DP LARA DMS 5L/7B V220FAT	5	7	23x28x21	3,15 kg	<b>438,00 €</b>
301610005101000	DP LARA DMS 10L/5B V220FAT	10	5	23x28x21	3,15 kg	<b>505,00 €</b>
301602020101000	DP LARA DMS 2L/20B V220FAT	2	20	23x28x21	3,15 kg	<b>535,00 €</b>



## LARA PR | Dijital, pH/ORP, Volümetrik, Zaman Ayarlı, Sıvı Seviye - Akı Kontrollü Dozaj Pompası

Kod	Malzeme Cinsi	L/h	Max. Karşı Basınç/Bar	Koli/Ebat	Kg/Adet	Fiyat
301002010101000	DP LARA PR 2L/10B V220FAT	2	10	23x28x21	3,60 kg	<b>652,00 €</b>
301005007101000	DP LARA PR 5L/7B V220FAT	5	7	23x28x21	3,60 kg	<b>652,00 €</b>
301010005101000	DP LARA PR 10L/5B V220FAT	10	5	23x28x21	3,60 kg	<b>719,00 €</b>
301002020101000	DP LARA PR 2L/20B V220FAT	2	20	23x28x21	3,60 kg	<b>749,00 €</b>



## PANELLİ OTOMATİK KONTROL CİHAZLARI



- 60x90 Panel Üzerinde Bağlantı Elemanları Monte Edilmiş Halde
- Poolsaver Tetra
- Pislik Tutucu Ön Filtre
- Elektrot Akış Hücresi
- Giriş-Çıkış Rekorları (6x8 mm) ve Numune Alma Vanası
- Kalibrasyon Sıvıları ve Kalibrasyon Rafı
- pH ve ORP Elektrodu



### Otomatik Kontrol Sistemi 02 (pH & ORP)

Kod	Malzeme Cinsi	m <sup>3</sup>	Koli / Ebat	Kg / Adet	Fiyat
OSC ANT02-750E	Havuz Kontrol Sistemi 2E 2 x LARA A 10L/5Bar Pompalı	0-1000	96 x 66 x 16	11,95	<b>1.997,00 €</b>
OSC ANT02-1500E	Havuz Kontrol Sistemi 2E 2 x NOVA A 25L/5Bar Pompalı	0-2000	96 x 66 x 16	13,50	<b>2.740,00 €</b>

NOT: Sıvı seviye kontrollü modeller için sipariş esnasında 2 adet SIVI SEVİYE TAKIMI PP ilave ediniz (26 € / Adet)

- 45x60 Panel Üzerinde Bağlantı Elemanları Monte Edilmiş Halde
- Poolsaver Tetra
- 2 Adet 5l/5b Nano A Dozaj Pompası
- Çift Girişli Elektrod Haznesi
- Kalibrasyon Sıvıları ve Kalibrasyon Rafı
- Ph ve Orp Elektrodu



### Otomatik Kontrol Sistemi 03 (pH & ORP)

Kod	Malzeme Cinsi	m <sup>3</sup>	Koli / Ebat	Kg / Adet	Fiyat
OSC ANT03-E	Havuz Kontrol Sistemi 3E 2 adet 5L/5Bar Nano Dozaj Pompalı	0-500	65 x 51 x 16	8,40	<b>1.559,00 €</b>

## PANELLİ OTOMATİK KONTROL CİHAZLARI



- 50x75 Panel Üzerinde Bağlantı Elemanları Monte Edilmiş Halde
- Poolsaver Tetra
- 2 Adet Seviye Sensör Girişi, 1 Adet Akış Şartel Girişi
- 2 Adet 5l/10b Optima A Dozaj Pompası
- Çift Girişli Elektrod Haznesi
- Kalibrasyon Sıvıları ve Kalibrasyon Rafı
- Ph ve Orp Elektrodu



### Otomatik Kontrol Sistemi 05 (pH & ORP)

Kod	Malzeme Cinsi	m <sup>3</sup>	Koli / Ebat	Kg / Adet	Fiyat
OSC ANT05-E	Havuz Kontrol Sistemi 5E 2 adet 5L/10 Bar Optima A Dozaj Pompalı	0-500	96 x 66 x 16	7,05	<b>1.622,00 €</b>



OSC ANT-Y2



OSC ANT-Y3



OSC ANT-Y5



OSC ANT-Y5



OSC ANT-Y6



OSC ANT-Y7

### Otomatik Kontrol Cihazları Yedek Parçaları

Kod	Malzeme Cinsi	Fiyat
OSC ANT-Y1	ELEKTROD PH 1M E	<b>146,00 €</b>
OSC ANT-Y2	ELEKTROD ORP 1M E	<b>158,00 €</b>
OSC ANT-Y3	DOZAJ POMPA BASMA TAKIMI 4x6 V	<b>25,00 €</b>
OSC ANT-Y4	DOZAJ POMPA EMİŞ TAKIMI 4x6 V	<b>32,00 €</b>
OSC ANT-Y5	DOZAJ POMPA KAFA TAKIMI 40V	<b>74,00 €</b>
OSC ANT-Y6	DOZAJ POMPA KAFA TAKIMI 50V	<b>74,00 €</b>

## OZON JENERATÖRLERİ

### Süpereco Havuz Ozon Sistemi

Kod	Malzeme Cinsi	Havuz Kapasitesi	Fiyat
OSC OZSE01	DOZON SUPERECO HAVUZ OZON SİSTEMİ	1-10 m <sup>3</sup> arası	<b>1.283,00 €</b>

### JAKUZİLER , ÇOCUK HAVUZLARI VE AKVARYUMLAR İÇİN VENTURİ BY-PASS MONTAJ ŞEMASI

- Pompa hattı ile besi hattı arasına konumlanan venturi vasıtası ile gaz halinde ozon suya karışır.
- Bu yöntemde havuzdan kabarcık halinde ozon çıkışı gözlenecektir.
- Kabarcık çıkışı makine dairesine en yakın besi ya da besilerden gözlemlenir
- Ozon sistemi kullanımında sistemde 0,3-0,6 Ppm klor bulundurulmalı ve Ph 7,2-7,4 aralığında tutulmalıdır.
- Havuz kullanımlarında tek başına ozon sistemi yeterli değildir.
- Otomatik dozaj sistemi veya tuz-klor sistemi ile kullanılması tavsiye edilir.



### Eko Setler Jeneratör Dahil ( Verim %20)

Kod	Malzeme Cinsi	Havuz Kapasitesi	Fiyat
OSC OZECO001	ECO-11 G/H OZON JENERATÖRÜ+SET	1-10 m <sup>3</sup> arası	<b>1.755,00 €</b>
OSC OZECO003	ECO-5 5 G/H OZON JENERATÖRÜ+SET	11-50 m <sup>3</sup> arası	<b>1.890,00 €</b>
OSC OZECO005	ECO-10 10 G/H OZON JENERATÖRÜ+SET	51-100 m <sup>3</sup> arası	<b>2.025,00 €</b>
OSC OZECO006	ECO-15 15 G/H OZON JENERATÖRÜ+SET	101-150 m <sup>3</sup> arası	<b>2.160,00 €</b>

### AÇIK EVSEL HAVUZLAR, ÇOCUK HAVUZLARI, SÜS HAVUZLARI İÇİN VENTURİ BY-PASS MONTAJ ŞEMASI

- Besi hattı arasına konumlanan ECO SET vasıtası ile Gaz halindeki ozon suya karıştırılır .
- Bu yöntemde havuzdan kabarcık halinde ozon çıkışı gözlenecektir.
- Kabarcık çıkışı makine dairesine en yakın besi yada besilerden gözlemlenir
- Evsel ve açık havuzlarda tavsiye edilen bir yöntemdir
- Ozon sistemi kullanımında sistemde 0,3-0,6 Ppm klor bulundurulmalı ve Ph 7,2-7,4 aralığında tutulmalıdır.
- Havuz kullanımlarında tek başına ozon sistemi yeterli değildir.
- Otomatik dozaj sistemi veya tuz-klor sistemi ile kullanılması tavsiye edilir.



### Mini Setler Jeneratör Dahil ( Verim %45)

Kod	Malzeme Cinsi	Havuz Kapasitesi	Fiyat
OSC OZMINI001	MINI-11 G/H OZON JENERATÖRÜ+MİNİ SET	1-10 m <sup>3</sup> arası	<b>2.295,00 €</b>
OSC OZMINI003	MINI-5 5 G/H OZON JENERATÖRÜ+MİNİ SET	10-50 m <sup>3</sup> arası	<b>2.430,00 €</b>
OSC OZMINI005	MINI-10 10 G/H OZON JENERATÖRÜ+MİNİ SET	50-100 m <sup>3</sup> arası	<b>2.565,00 €</b>
OSC OZMINI006	MINI-15 15 G/H OZON JENERATÖRÜ+MİNİ SET	100-150 m <sup>3</sup> arası	<b>2.700,00 €</b>

### AÇIK/KAPALI EVSEL HAVUZLAR , ÇOCUK HAVUZLARI İÇİN MONTAJ ŞEMASI

- Besi hattı üzerine kurulacak MINI SET vasıtası ile gaz halindeki ozon suya karıştırılır.
- Venturi sonrası konumlandırılan degazör sayesinde suya karışmayan fazla ozon gazı degazör üzerinden ventil marifeti ile tahliye edilerek imha modülüne alınır.
- Bu yöntemde havuzdan kabarcık halinde ozon çıkışı gözlenmez.
- Açık ya da kapalı düşük yoğunlukta kullanılan bireysel havuzlarda kullanımı tavsiye edilen bir yöntemdir.
- Ozon sistemi kullanımında sistemde 0,3-0,6 ppm klor bulundurulmalı ve ph 7,2-7,4 aralığında tutulmalıdır.
- Havuz kullanımlarında tek başına ozon sistemi yeterli değildir.
- Otomatik dozaj sistemi veya tuz-klor sistemi ile kullanılması tavsiye edilir.

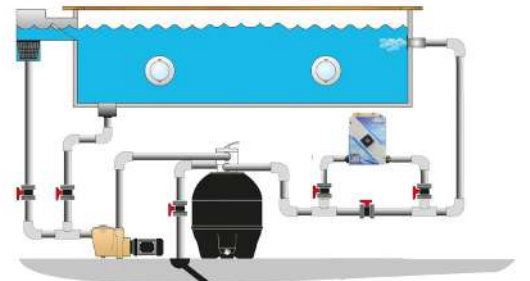

# OZON JENERATÖRLERİ

Midi Setler Jeneratör Dahil ( Verim %65)			
Kod	Malzeme Cinsi	Havuz Kapasitesi	Fiyat
OSC OZMIDI004	MIDI-10 10 G/H OZON JENERATÖRÜ+MİDİ SET	1-100 m <sup>3</sup> arası	<b>4.253,00 €</b>
OSC OZMIDI005	MIDI-15 15 G/H OZON JENERATÖRÜ+MİDİ SET	101-150 m <sup>3</sup> arası	<b>4.590,00 €</b>
OSC OZMIDI006	MIDI-20 20 G/H OZON JENERATÖRÜ+MİDİ SET	151-200 m <sup>3</sup> arası	<b>4.860,00 €</b>
OSC OZMIDI007	MIDI-30 30 G/H OZON JENERATÖRÜ+MİDİ SET	201-300 m <sup>3</sup> arası	<b>5.265,00 €</b>



## VİLLA HAVUZLARI İÇİN MONTAJ ŞEMASI

- Besi hattı üzerine kurulacak venturi by-pass kollektörü vasıtası ile gaz halindeki ozon suya karıştırılır.
- Venturi sonrası konumlandırılan degazör sayesinde suya karışmayan fazla ozon gazı degazör üzerinden ventil marifeti ile tahliye edilerek imha modülüne alınır.
- Bu yöntemde havuzdan kabarcık halinde ozon çıkışı gözlenmez.
- Açık ya da kapalı yüksek yoğunlukta kullanılan bireysel havuzlarda kullanımı tavsiye edilen bir yöntemdir.
- Ozon sistemi kullanımında sistemde 0,3-0,6 Ppm klor bulundurulmalı ve Ph7,2-7,4 aralığında tutulmalıdır.
- Havuz kullanımlarında tek başına ozon sistemi yeterli değildir. Otomatik dozaj sistemi ile kullanılması tavsiye edilir.

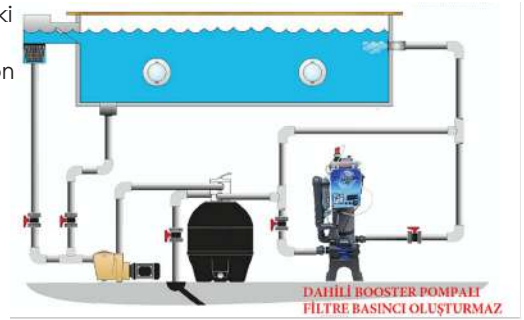

Maxi Setler Jeneratör Dahil ( Verim %80)			
Kod	Malzeme Cinsi	Havuz Kapasitesi	Fiyat
OSC OZMAXI006	MAXI-15 15G G/H OZON JENERATÖRÜ+MAXİ SET	101-150 m <sup>3</sup> arası	<b>5.535,00 €</b>
OSC OZMAXI007	MAXI-20 20G G/H OZON JENERATÖRÜ+MAXİ SET	151-200 m <sup>3</sup> arası	<b>5.948,00 €</b>
OSC OZMAXI008	MAXI-30 30G G/H OZON JENERATÖRÜ+MAXİ SET	201-250 m <sup>3</sup> arası	<b>6.548,00 €</b>
OSC OZMAXI009	MAXI-50 50G G/H OZON JENERATÖRÜ+MAXİ SET	251-300 m <sup>3</sup> arası	<b>8.033,00 €</b>



## SOSYAL TESİS HAVUZLARI İÇİN MONTAJ ŞEMASI

- Besi hattı üzerine kurulacak venturi by-pass kollektörü vasıtası ile gaz halindeki ozon suya karıştırılır.
- Venturi sonrası konumlandırılan degazör sayesinde suya karışmayan fazla ozon gazı degazör üzerinden ventil marifeti ile tahliye edilerek imha modülüne alınır.
- Bu yöntemde havuzdan kabarcık halinde ozon çıkışı gözlenmez.
- Açık ya da kapalı yüksek yoğunlukta kullanılan sosyal tesis havuzlarında kullanımı tavsiye edilen bir yöntemdir.
- Ozon sistemi kullanımında sistemde 0,3-0,6 Ppm klor bulundurulmalı ve Ph 7,2-7,4 aralığında tutulmalıdır. Otomatik dozaj sistemi veya tuz-klor sistemi ile kullanılması tavsiye edilir.
- Havuz kullanımlarında tek başına ozon sistemi yeterli değildir.

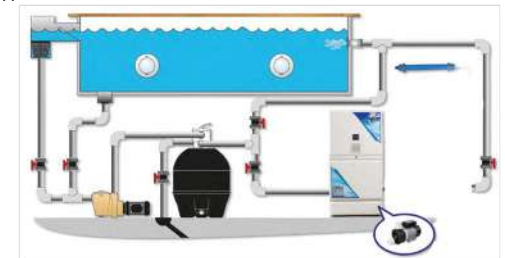

OSCARPOOL

# OSCAR PRO<sup>®</sup>salt



# TUZLU KLORLAMA EKİPMANLARI

Son Teknoloji Titanyum Elektrodlar  
Sıra Dışı Hizmet Sistemi  
Geniş LCD Retro Aydınlatmalı Ekran

Tuz Klor Jeneratörleri				
Kod	Malzeme Cinsi	m <sup>3</sup>	Kapasite	Fiyat
OSC PS015	Oscarprosalt 15 gr Tuz Cihazı	50 - 70	15 g/h	<b>1.000,00 €</b>
OSC PS025	Oscarprosalt 25 gr Tuz Cihazı	70 - 125	25 g/h	<b>1.200,00 €</b>
OSC PS035	Oscarprosalt 35 gr Tuz Cihazı	125 - 200	35 g/h	<b>1.500,00 €</b>



## NASIL ÇALIŞIR?

- Havuz suyu çok az tuzludur: 4 g/l (Deniz suyuna oranla 9 kat daha az).
- Tuzlu su klorlayıcısı havuzun filtreleme sistemine takılır.
- Tuz birim tarafından güçlü bir dezenfektan olan kloro dönüştürülür ve su içinde hemen çözülür.
- Üretilen klor bakteri, yosun ve mikroorganizmaları ortadan kaldırmak için kullanılır. 1m<sup>3</sup> havuz suyuna %04 tuz ilave edilir.
- Güneş ışığının UV etkileri ile bertaraf edilen klor herhangi bir müdahale olmadan birim tarafından sürekli olarak yenilenir.

## GÜVENİLİRLİK

- Son teknoloji titanyum elektrodlar özel uzun ömürlü alaşımla kaplı.
- Tasarımları ve parça seçimi sıra dışı hizmet süresini garanti etmektedir.
- 2 yıllık koşulsuz garanti, tuzlu su klorlayıcısı: Birimin her türden arızası veya hasarının neden kaynaklandığına bakılmaksızın, kumanda kutusu ve birim satın alma tarihinizden itibaren 24 aylık süre içinde onarılacak veya değiştirilecektir.

## DENETİMİ KOLAY

- Geniş LCD retro aydınlatmalı ekran kullanarak kolayca yapılan ayarlar.
- Filtreleme sürelerini ve klor üretimini bağımsız olarak ayarlamak için programlama saati.

Teknik Özellikler			
Model	ATCL-15	ATCL-25	ATCL-35
Saat Başına Klor Üretimi	15 g/h	25 g/h	35 g/h
Önerilen M <sup>3</sup>	50 - 70 m <sup>3</sup>	70 - 125 m <sup>3</sup>	125 - 200 m <sup>3</sup>
Önerilen Tuz Seviyesi	4 gr / l	4 gr / l	4 gr / l
Hücre Ömrü	10.000	10.000	10.000
Maksimum Akış Hızı	270 (LPM)	435 (LPM)	600 (LPM)
Voltaj Çıkışı	12 V	12 V	12 V
Akım Çıkışı	12 A	12 A	12 A
Güç Gereksinimleri	220 V	220 V	220 V
Watt	144 W	216 W	288 W
Tesisat	50 mm	50 mm	50 mm
Ağırlık	-	-	-
Ambalaj Ölçüsü	-	-	-

## Bidon Karıştırıcısı (Manuel)

Kod	Malzeme Cinsi	Koli Ebat	Kg/Adet	Fiyat
OSC HDS075	Bidon Karıştırıcı	0,87x0,07x0,06	0,30	<b>22,00 €</b>



## Kimyasal Tank

Kod	Malzeme Cinsi	Koli Ebat	Kg/Adet	Fiyat
OSC HDS077	Kimyasal Bidon - 100 lt	0,42x0,42x0,79	5,00	<b>67,00 €</b>
OSC HDS078	Kimyasal Bidon - 200 lt	0,60x0,60x0,90	8,00	<b>131,00 €</b>



## Klorinatör

Kod	Malzeme Cinsi	Kg/Adet	Fiyat
OSC HDS079	Klorinatör on-line 2 kg Kapasiteli	1,00	<b>67,00 €</b>
OSC HDS080	Klorinatör off-line 2 kg Kapasiteli	1,20	<b>75,00 €</b>
OSC HDS081	Klorinatör on-line 4 kg Kapasiteli	1,70	<b>101,00 €</b>
OSC HDS082	Klorinatör off-line 4 kg Kapasiteli	1,90	<b>126,00 €</b>





 **QSCARPOOL**



The logo for QSCARPOOL, featuring a stylized white wave icon to the left of the text "QSCARPOOL" in a bold, white, sans-serif font.



# HAVUZ KİMYASALLARI

---

# SAĞLIK BAKANLIĞI ONAYLI HAVUZ KİMYASALLARI

Klorlar			
Kod	Malzeme Cinsi	Ambalaj	Fiyat
OSC HDS083	%56 Granül Klor Stabilizatörlü	50 kg	<b>750,00 \$</b>
OSC HDS084	%56 Granül Klor Stabilizatörlü	18 kg	<b>180,00 \$</b>
OSC HDS085	%56 Granül Klor Stabilizatörlü	10 kg	<b>110,00 \$</b>
OSC HDS086	%90 Granül Klor Stabilizatörlü	50 kg	<b>850,00 \$</b>
OSC HDS087	%90 Granül Klor Stabilizatörlü	10 kg	<b>125,00 \$</b>
OSC HDS088	%90 Tablet Klor Stabilizatörlü	50 kg	<b>850,00 \$</b>
OSC HDS089	%90 Tablet Klor Stabilizatörlü	10 kg	<b>135,00 \$</b>
OSC HDS090	%70 Granül Kalsiyum Hipoklorit	45 kg	<b>1.000,00 \$</b>



PH Ayarlayıcılar			
Kod	Malzeme Cinsi	Ambalaj	Fiyat
OSC HDS091	PH (-) Granül PH Düşürücü	25 kg	<b>70,00 €</b>
OSC HDS092	PH (-) Granül PH Düşürücü	10 kg	<b>45,00 €</b>
OSC HDS093	PH (+) Granül PH Yükseltici	10 kg	<b>45,00 €</b>



Yosun Önleyiciler			
Kod	Malzeme Cinsi	Ambalaj	Fiyat
OSC HDS094	Sıvı Yosun Önleyici	20 lt	<b>55,00 €</b>
OSC HDS095	Sıvı Yosun Önleyici	10 kg	<b>30,00 €</b>



Çökelticiler			
Kod	Malzeme Cinsi	Ambalaj	Fiyat
OSC HDS096	Sıvı Çökeltici	20 lt	<b>55,00 €</b>
OSC HDS097	Sıvı Çökeltici	10 kg	<b>30,00 €</b>



Parlatıcılar			
Kod	Malzeme Cinsi	Ambalaj	Fiyat
OSC HDS098	Parlatıcı Berraklaştırıcı	20 lt	<b>55,00 €</b>
OSC HDS099	Parlatıcı Berraklaştırıcı	10 kg	<b>30,00 €</b>



# SAĞLIK BAKANLIĞI ONAYLI HAVUZ KİMYASALLARI

Yüzey Temizleyici			
Kod	Malzeme Cinsi	Ambalaj	Fiyat
OSC HDS100	Havuz Yüzey Temizleyici	25 lt	<b>130,00 €</b>
OSC HDS101	Havuz Yüzey Temizleyici	10 kg	<b>55,00 €</b>



Ayak Dezenfektanı			
Kod	Malzeme Cinsi	Ambalaj	Fiyat
OSC HDS102	Ayak Dezenfektanı	25 lt	<b>130,00 €</b>
OSC HDS103	Ayak Dezenfektanı	10 kg	<b>85,00 €</b>



Kış Bakım İlacı			
Kod	Malzeme Cinsi	Ambalaj	Fiyat
OSC HDS104	Kış Bakım İlacı	20 lt	<b>220,00 €</b>
OSC HDS105	Kış Bakım İlacı	10 kg	<b>120,00 €</b>



Sıvı Klor - Sıvı PH			
Kod	Malzeme Cinsi	Ambalaj	Fiyat
OSC HDS106	Sıvı Klor	25 lt	<b>40,00 €</b>
OSC HDS107	Sıvı PH	25 kg	<b>40,00 €</b>



Filtre Temizleyici			
Kod	Malzeme Cinsi	Ambalaj	Fiyat
OSC HDS108	Toz Filtre Temizleyicisi	5 kg	<b>50,00 €</b>
OSC HDS109	Toz Filtre Temizleyicisi	1 kg	<b>35,00 €</b>



Sıvılı ve Haplı Test Kitler			
Kod	Malzeme Cinsi	Ambalaj	Fiyat
OSC HDS110	Sıvılı Test Kiti	1 Adet	<b>12,00 €</b>
OSC HDS111	Haplı Test Kiti	1 Adet	<b>13,00 €</b>
OSC HDS112	DPD1 Test Hapı - CL	1 Folyo	<b>5,00 €</b>
OSC HDS113	DPD3 Test Hapı - CL	1 Folyo	<b>5,00 €</b>
OSC HDS114	PHENOL RED Test Hapı - pH	1 Folyo	<b>5,00 €</b>
OSC HDS115	OTO Test Sıvısı - CL	1 Şişe	<b>4,95 €</b>
OSC HDS116	PHENOL RED Test Sıvısı - pH	1 Şişe	<b>4,95 €</b>



HAVUZ KİMYASALLARI KULLANIMI		
Ürün	İşlevi	Kullanım Miktarı
% 56 Granül klor	Dezenfeksiyon İçin	100 m <sup>3</sup> Havuz suyuna 0,5 kg / gün (Umuma açık havuzlarda)
		100 m <sup>3</sup> Havuz suyuna 0,5 kg / haftada (Ev havuzlarında)
	Şoklamak İçin	100 m <sup>3</sup> Havuz suyuna 0,6 - 1 kg / 15 gün (Umuma açık havuzlarda)
		100 m <sup>3</sup> Havuz suyuna 0,6 1 kg / ay (Ev havuzlarında)
% 90 Granül klor	Dezenfeksiyon İçin	100 m <sup>3</sup> Havuz suyuna 0,35 kg / gün (Umuma açık havuzlarda)
		100 m <sup>3</sup> Havuz suyuna 0,35 kg / haftada (Ev havuzlarında)
% 90 Tablet klor	Dezenfeksiyon İçin	100 m <sup>3</sup> Havuz suyuna 1 Tablet / gün (10 - 12 günde bir)
% 70 Kalsiyum Hipoklorit	Dezenfeksiyon İçin	100 m <sup>3</sup> Havuz suyuna 0,2 kg / gün
PH ( - ) Toz	PH Düşürücü	100 m <sup>3</sup> Havuz suyuna 1 kg pH değerini 0,1 derece düşürmek için
PH (+) Toz	PH Yükseltici	100 m <sup>3</sup> Havuz suyuna 1 kg pH değerini 0,1 derece yükseltmek için
PH ( - ) Sıvı	PH Düşürücü	100 m <sup>3</sup> Havuz suyuna 1 lt pH değerini 0,1 derece düşürmek için
PH (+) Sıvı	PH Yükseltici	100 m <sup>3</sup> Havuz suyuna 1 lt pH değerini 0,1 derece yükseltmek için
Yosun Önleyici	Yosun Oluşmasını Önler	100 m <sup>3</sup> Havuz suyuna 1,5 lt ilk doz. Müteakip doz 0,5 lt / hafta (Açık havuzlarda)
		100 m <sup>3</sup> Havuz suyuna 1,5 lt ilk doz. Müteakip doz 0,3 lt / haftada (Kapalı havuzlarda)
Çökeltici	Topaklayıcı	100 m <sup>3</sup> Havuz suyuna 0,03 - 0,2 lt / gün
Parlatıcı	Berraklaştırıcı	100 m <sup>3</sup> Havuz suyuna 0,03 - 0,2 lt / gün
Ayak dezenfektanı	Mantar Öldürücü Dezenfektan	% 0,5 Sulandırılarak kullanılır
Yüzey Temizleyici	Yüzey Dezenfeksiyonu	% 1 Sulandırılarak kullanılır
Kış Bakımı	Kışın Yosunlaşma ve Donmaya Karşı	100 m <sup>3</sup> Havuz suyuna 3 - 5 lt (Suyun sertliğine bağlı olarak) 2 ayda bir tekrarlanır

## UYARILAR

- Kimyasal ürünleri kullanırken, etiketi dikkatli okumalı ve talimatlara uyulmalıdır.
- Ürünler asla birbirine karıştırılmamalı, önce biri sonra da diğerleri tek tek havuza atılmalıdır.
- Kimyasal ürünler kullanırken eldiven kullanılmalı, göze temas etmesi halinde bol su ile yıkanmalı, doktora müracaat edilmelidir.
- Kimyasal ürünler çocukların ulaşamayacağı bir yerde kuru, kapalı ve havadar bir mekanda tutulmalı, ateşle yaklaşılmamalıdır.

Problem ve Çözümleri (100 m <sup>3</sup> için)		
Problem	Sebeup	Çözüm
Bulanık su	1) pH yüksek 2) Aşırı çözünmüş katılar 3) Kötü filtreleme 4) Aşırı organik çökeltiler	1) pH 7,2 - 7,6 arasında ayarlayın 2) Havuz suyunun bir kısmını taze su ile değiştirin 3) Ters yıkama ile filtreyi temizleyin. Sıvı çöktürücü ile 100 m <sup>3</sup> e 2 lt çöktürücü dökerek çöktürme işlemi yapın (şok uygulama) 4) % 90'lık granül klor ile şoklayın
Yeşil su	Yosun oluşumu	% 90'lık granül klor ile şok klorlama uygulayın. Yüzeyle fırçalayıp süpürme işleminden sonra 100 m <sup>3</sup> havuza 2,5 lt yosun önleyici ilave edin.
Kahverengi su	Demir yada manganez varlığı	Şok klorlama yapın ve 100 m <sup>3</sup> e lt çöktürücü ilave edin
Göz ve deri tahrişi Kötü kokular	1) pH ayarsız 2) Birleşik klor fazla	1) pH kontrol edin 7,2 - 7,6 arasında ayarlayın 2) 100 m <sup>3</sup> 'e 1 kg % 90'lık klor ilave ederek şoklama yapın. 3) 2 gün havuzu kullanmayınız

## SEZON BAŞINDA YÜZME HAVUZUNU DEVREYE ALMAK

Sezon süresince oluşacak problemleri engellemek için aşağıdaki işlemler takip edilmelidir.

- Tüm ekipmanlar gözden geçirilmeli; gerekirse servis çağrılmalıdır.
  - Gerekli görülürse havuz boşaltılarak, dibini ve yan duvarlarını sulandırılmış yosun çözücü ile temizleyin.
  - Havuz boşsa suyla doldurun, doluyorsa filtrasyon sistemini çalıştırın.
  - 100 m<sup>3</sup> suyu 2 lt çökteltici ile çöktürme işlemi yapın.
- Çökteltici suya ilave edildikten 3 - 4 saat sonra filtrasyon işlemini durdurun. Bir gece bekledikten sonra süpürme işlemi yapın.
- Filtrasyon sistemini tekrar çalıştırın.
  - Ph ve alkalinite değerlerini ideal değerlere getirin.
  - Tüm ölçüm değerlerini tekrar ölçün (ph), Alkalinite, Klor, Bileşik klor, sertlik.
  - %90'lık granül klor ile havuzu şoklayın.
- Havuzu devreye aldıktan ve kontroller tamamlandıktan sonra rutin uygulamaya geçin.



The logo for QSCARPOOL is displayed in white. It features a stylized 'Q' on the left, which is composed of a thick, curved line that forms the letter's shape. To the right of the 'Q', the word 'SCARPOOL' is written in a bold, uppercase, sans-serif font.



**DIĞER ÜRÜNLER**

## YERLİ & İTHAL ELEKTRİKLİ ISITICILAR

Yerli Elektrikli Isıtıcı			
Kod	Malzeme Cinsi	Kg/Adet	Fiyat
OSC IST001	9 kW Trifaze Elektrikli Isıtıcı	1 Adet	<b>625,00 €</b>
OSC IST002	12 kW Trifaze Elektrikli Isıtıcı	1 Adet	<b>680,00 €</b>
OSC IST003	15 kW Trifaze Elektrikli Isıtıcı	1 Adet	<b>735,00 €</b>
OSC IST004	18 kW Trifaze Elektrikli Isıtıcı	1 Adet	<b>763,00 €</b>
OSC IST005	21 kW Trifaze Elektrikli Isıtıcı	1 Adet	<b>790,00 €</b>
OSC IST006	24 kW Trifaze Elektrikli Isıtıcı	1 Adet	<b>873,00 €</b>



- Paslanmaz Çelik Boru AISI 304
- Dijital Ekran
- Akış Şalterli

Pahlen Elektrikli Isıtıcılar			
Kod	Malzeme Cinsi	Kg/Adet	Fiyat
OSC IST007	3 Kw Trifaze Elektrikli Isıtıcı	1 Adet	<b>935,00 €</b>
OSC IST008	6 Kw Trifaze Elektrikli Isıtıcı	1 Adet	<b>963,00 €</b>
OSC IST009	9 Kw Trifaze Elektrikli Isıtıcı	1 Adet	<b>990,00 €</b>
OSC IST010	12 Kw Trifaze Elektrikli Isıtıcı	1 Adet	<b>1.045,00 €</b>
OSC IST011	15 Kw Trifaze Elektrikli Isıtıcı	1 Adet	<b>1.100,00 €</b>
OSC IST012	18 Kw Trifaze Elektrikli Isıtıcı	1 Adet	<b>1.210,00 €</b>



- Plastik gövdeli elektrikli ısıtıcı
- INCOLOY 825 özel alışım ısı elemanı
- 0-45 °C Termostatlı, 60 °C limit kontrollü
- Akış şalterli
- Minimum Debi 90 lt. / dk.
- 100 m<sup>3</sup>' e kadar olan havuzlar içindir
- Maximum basınç 2,5 Bar
- Yatay kurulum, bağlantı çapı 50 mm
- Tuzlu suya uygun değildir (Tuzlu su için iletişime geçiniz).

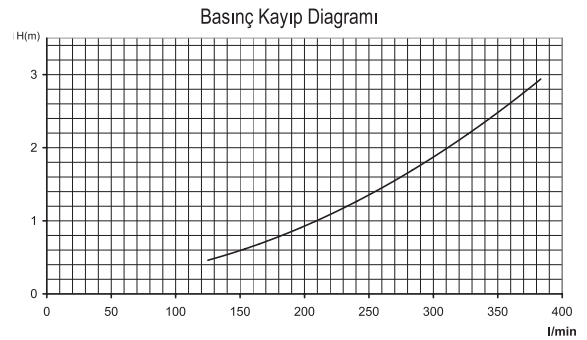
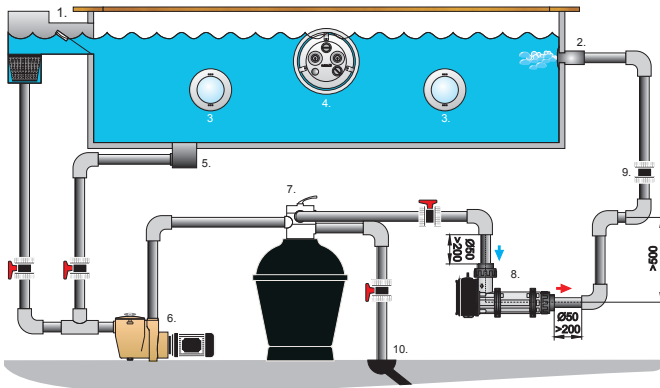
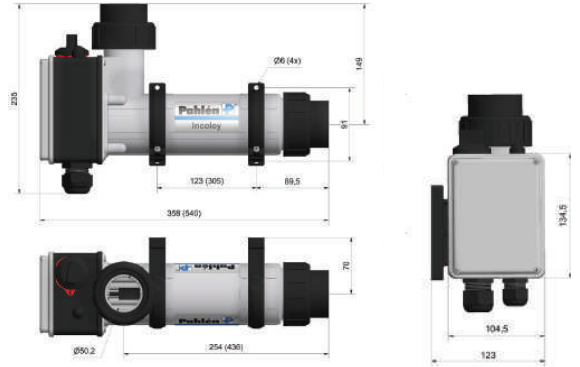

## YERLİ & İTHAL ELEKTRİKLİ ISITICILAR

Pahlen Elektrikli Isıtıcılar			
Kod	Malzeme Cinsi	Kg/Adet	Fiyat
OSC IST013	3 Kw Trifaze Elektrikli Isıtıcı	1 Adet	<b>1.980,00 €</b>
OSC IST014	6 Kw Trifaze Elektrikli Isıtıcı	1 Adet	<b>2.035,00 €</b>
OSC IST015	9 Kw Trifaze Elektrikli Isıtıcı	1 Adet	<b>2.090,00 €</b>
OSC IST016	12 Kw Trifaze Elektrikli Isıtıcı	1 Adet	<b>2.145,00 €</b>
OSC IST017	15 Kw Trifaze Elektrikli Isıtıcı	1 Adet	<b>2.200,00 €</b>



- Plastik gövdeli elektrikli ısıtıcı
- Dijital Ekran
- INCOLOY 825 özel alıřım ısı elemanı
- 0-45 °C Termostatlı, 60 °C limit kontrollü
- Akıř řalterli
- Minimum Debi 90 lt. / dk.
- 100 m<sup>3</sup>' e kadar olan havuzlar içindir
- Maximum basınç 2,5 Bar
- Yatay kurulum, bađlantı çapı 50 mm
- Tuzlu suya uygun deđildir (Tuzlu su için iletiřime geçiniz).

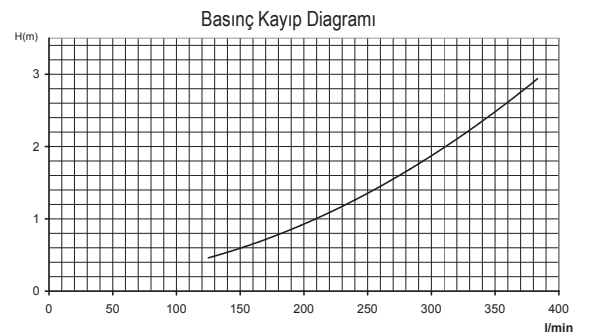
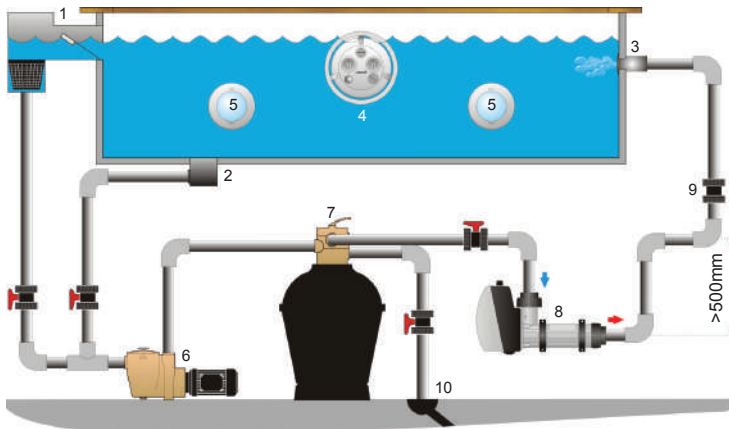
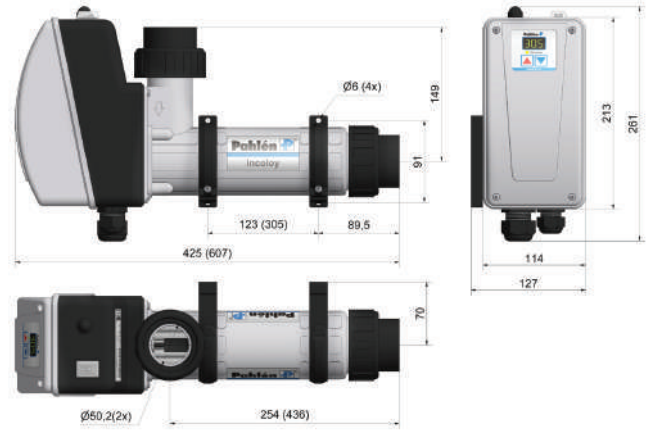

# ISI POMPASI



## ISI POMPASI

### Güçlü

Belirlenen hedef sıcaklığa ulaşmadan önce sürdürülebilir ve güçlü bir ısıtma kapasitesi sağlar. Çalışmaya başladığı anda maksimum kapasitede çalışır, böylece istenen sıcaklık daha hızlı bir şekilde elde edilir.

### Daha Fazla Enerji Tasarrufu

Havuz sıcaklığı belirlenen hedefe yaklaştığında, kompresör enerji tasarrufu sağlamak için orta ve düşük hızlarda çalışmaya başlar.

### Konforlu

Değişken ısıtma yüküne daha hızlı yanıt verirken, daha az sıcaklık dalgalanması ve sessiz çalışma sağlayarak, size konforlu ve uzun bir havuz sezonu sunar.



ISI POMPALARI					
Kod	Malzeme Cinsi	Gaz	Koli/Ebat	Kg	Fiyat
OSC IST018	9 kW Isı Pompası	R32	0,38x0,95x0,69	52	<b>2.500,00 €</b>
OSC IST019	13 kW Isı Pompası	R32	0,38x0,95x0,69	55	<b>3.200,00 €</b>
OSC IST023	18 kW Isı Pompası	R32	0,37x1,04x0,79	67	<b>3.800,00 €</b>
OSC IST024	24 kW Isı Pompası	R32	0,44x1,04x0,80	78	<b>5.450,00 €</b>
OSC IST025	28 kW Isı Pompası	R32	0,44x1,04x0,80	78	<b>6.850,00 €</b>

## HAVUZ EŞANJÖRÜ SEÇİM TABLOSU

Kazan Devresi								
Kod	Havuz	Rejim	Kapasite	Sıcaklık	Eşanjör Tipi	Bağlantı	Plaka	Fiyat
OSC HDU013	10	12	17 000	10 - 28	504	1 1/4"	5	346,00 €
OSC HDU014	15	12	25 000	10 - 28	504	1 1/4"	5	346,00 €
OSC HDU015	20	12	34 000	10 - 28	504	1 1/4"	5	346,00 €
OSC HDU016	25	12	42 000	10 - 28	504	1 1/4"	6	354,00 €
OSC HDU017	30	12	45 000	10 - 28	504	1 1/4"	7	362,00 €
OSC HDU018	35	12	52 500	10 - 28	504	1 1/4"	8	370,00 €
OSC HDU019	40	12	60 000	10 - 28	504	1 1/4"	9	378,00 €
OSC HDU020	45	12	67 500	10 - 28	504	1 1/4"	10	387,00 €
OSC HDU021	50	12	75 000	10 - 28	504	1 1/4"	10	387,00 €
OSC HDU022	60	12	90 000	10 - 28	504	1 1/4"	12	402,00 €
OSC HDU023	70	12	105 000	10 - 28	504	1 1/4"	14	418,00 €
OSC HDU024	80	12	120 000	10 - 28	504	1 1/4"	16	435,00 €
OSC HDU025	90	12	135 000	10 - 28	504	1 1/4"	18	451,00 €
OSC HDU026	100	12	150 000	10 - 28	504	1 1/4"	20	468,00 €
OSC HDU027	125	12	188 000	10 - 28	504	1 1/4"	26	513,00 €
OSC HDU028	150	12	225 000	10 - 28	504	1 1/4"	34	578,00 €
OSC HDU029	175	12	262 000	10 - 28	504	1 1/4"	44	933,00 €
OSC HDU030	200	12	300 000	10 - 28	508	2"	14	983,00 €
OSC HDU031	250	12	375 000	10 - 28	508	2"	18	1.061,00 €
OSC HDU032	300	12	450 000	10 - 28	508	2"	22	1.142,00 €
OSC HDU033	400	12	600 000	10 - 28	508	2"	30	1.299,00 €
OSC HDU034	500	12	750 000	10 - 28	508	2"	40	1.574,00 €
OSC HDU035	30	18	30 000	10 - 28	504	1 1/4"	5	346,00 €
OSC HDU036	35	18	35 000	10 - 28	504	1 1/4"	6	354,00 €
OSC HDU037	40	18	40 000	10 - 28	504	1 1/4"	6	354,00 €
OSC HDU038	45	18	45 000	10 - 28	504	1 1/4"	7	362,00 €
OSC HDU039	50	18	50 000	10 - 28	504	1 1/4"	8	370,00 €
OSC HDU040	60	18	60 000	10 - 28	504	1 1/4"	9	378,00 €
OSC HDU041	70	18	70 000	10 - 28	504	1 1/4"	10	387,00 €
OSC HDU042	80	18	80 000	10 - 28	504	1 1/4"	11	395,00 €
OSC HDU043	90	18	90 000	10 - 28	504	1 1/4"	12	402,00 €
OSC HDU044	100	18	100 000	10 - 28	504	1 1/4"	14	418,00 €
OSC HDU045	125	18	125 000	10 - 28	504	1 1/4"	18	451,00 €
OSC HDU046	150	18	150 000	10 - 28	504	1 1/4"	20	468,00 €
OSC HDU047	175	18	175 000	10 - 28	504	1 1/4"	24	500,00 €
OSC HDU048	200	18	200 000	10 - 28	504	1 1/4"	28	530,00 €
OSC HDU049	250	18	250 000	10 - 28	504	1 1/4"	38	610,00 €
OSC HDU050	300	18	300 000	10 - 28	508	2"	14	983,00 €
OSC HDU051	400	18	400 000	10 - 28	508	2"	19	1.083,00 €
OSC HDU052	500	18	500 000	10 - 28	508	2"	24	1.178,00 €



# HAVUZ EŐANJÖRÜ SEŐİM TABLOSU

Kazan Devresi								
Kod	Havuz	Rejim	Kapasite	Sıcaklık	Eőanjör Tipi	Bađlantı	Plaka	Fiyat
OSC HDU053	50	24	38 000	10 - 28	504	1 1/4"	7	<b>362,00 €</b>
OSC HDU054	60	24	45 000	10 - 28	504	1 1/4"	7	<b>362,00 €</b>
OSC HDU055	70	24	53 000	10 - 28	504	1 1/4"	8	<b>370,00 €</b>
OSC HDU056	80	24	60 000	10 - 28	504	1 1/4"	9	<b>378,00 €</b>
OSC HDU057	90	24	67 000	10 - 28	504	1 1/4"	10	<b>386,00 €</b>
OSC HDU058	100	24	75 000	10 - 28	504	1 1/4"	10	<b>386,00 €</b>
OSC HDU059	125	24	94 000	10 - 28	504	1 1/4"	12	<b>402,00 €</b>
OSC HDU060	150	24	112 000	10 - 28	504	1 1/4"	16	<b>435,00 €</b>
OSC HDU061	175	24	132 000	10 - 28	504	1 1/4"	18	<b>451,00 €</b>
OSC HDU062	200	24	150 000	10 - 28	504	1 1/4"	20	<b>468,00 €</b>
OSC HDU063	250	24	190 000	10 - 28	504	1 1/4"	26	<b>513,00 €</b>
OSC HDU064	300	24	225 000	10 - 28	504	1 1/4"	34	<b>578,00 €</b>
OSC HDU065	400	24	300 000	10 - 28	508	2"	14	<b>983,00 €</b>
OSC HDU066	500	24	375 000	10 - 28	508	2"	18	<b>1.062,00 €</b>



## Plakalı Isı Eőanjörlerinin Diđer Isı Deđiřtiricilerine Göre Üstünlükleri

- Az yer kaplar, verimli ve ekonomiktir.
- Tıkanma ve kirlenme durumlarında kolaylıkla temizlenir.
- Kapasite arttırmak gerektiğinde yeni plakalar ilave edilebilir.
- Ömrünü tamamlamıő plakalar yenileriyle kolaylıkla deđiřtirilebilir.
- Verimli olduklarından fiyatları ucuzdur.

Sistemde kullanılan akıőkan miktarı az olduđundan kullanılan pompa ve donanımlar da düşük kapasitedir. Dolayısıyla sistemin çalıőmasında daha az enerji bedeli ödenir. Contaların dışında kalan alan, içinde kalan alana göre çok küçük olduđundan istenmeyen ısı kayıpları çok azdır.

- |                      |                        |
|----------------------|------------------------|
| 1) ÖN GÖVDE          | 6) ASKI ÇUBUĐU         |
| 2) PLAKA VE CONTALAR | 7) TABAN DESTEK ÇUBUĐU |
| 3) PLAKA DEMETİ      | 8) ARKA DESTEK PROFİLİ |
| 4) SON PLAKA         | 9) SIKMA VİDALARI      |
| 5) ARKA GÖVDE        | 10) FLANŐ SAPLAMASI    |

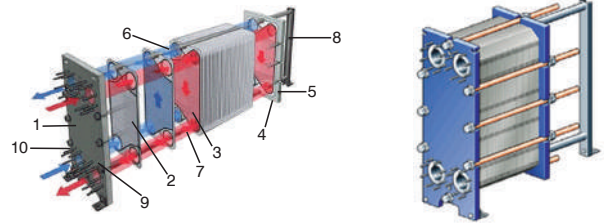

## BAKIM VE MONTAJ KOLAYLIĐI;

Plakalı ısı eőanjörlerinde ne kadar önlem alınırsa alınsa belirli bir kullanım süresi sonunda kireçlenme, kum çakıl gibi tortu parçaları ve çeőitli organik maddelerle içleri dolar. Akıőkanın geçiői zorlaőır ve basınç kayıpları artar. Isı deđiőim plakaları üzerine yapıőan bu maddeler ısı iletim KOSCayısının ve basıncın düşmesine neden olur. Dolayısıyla baőlangıçta hesaplanan deđerlerin elde edilmesi mümkün olmaz. Plakalı ısı eőanjörlerinde gerekli bakım ve temizlik iőlemlerinin yapılmasıyla ilk hesaplanan deđerlere tekrar ulaőmak mümkündür. Bunun için yapılacak iőlemler aőađıda sıralanmıőtır.

- Eőanjörlerin giriő ve çıkıőlarındaki vanalar kapatılarak eőanjör sökülür.
- Sökme iőleminde önce herhangi bir kazaya neden olmamak için sıcaklıđın düşmesi beklenir.
- Eőanjöre ters yönden basınçlı su veya temizleme sıvısı verilerek eőanjör içindeki istenmeyen yabancı maddeler temizlenir.
- Bu iőlem yeterli olmadıđından bađlantı saplamaları sökülerek plakalar ayrılır.
- Ayrılan plakalar üzerinde biriken tortu ve kireç yumuőak bir fırça ile temizlenir.
- Bu iőlemden önce gerekli ise ısı deđiőim plakaları çeőitli temizlik maddeleri içinde bekletilerek biriken maddelerin fırça ile uzaklaőtırılması kolaylaőtırılabilir.
- Eőanjörün tekrar toplanmasından önce ısı deđiőim plakaları ve contalarının temiz ve hasarsız olduđu kontrol edilmelidir.
- Hasarlı ve ömrünü doldurmuş conta ve ısı deđiőim plakaları yenileri ile deđiőtirilmelidir.
- Bađlantı saplamaları sıkılmaya baőlamadan önce ısı deđiőim plakalarının ve contalarının düzgün yerleőip yerleőmediđine ve paralelliđine dikkat edilmelidir.
- Bađlantı saplamaları geliő güzel bir Őekilde sıkılmamalı, sıkma iőlemi dengeli bir Őekilde kademeler halinde uygun sıkma ölçüsüne kadar yapılmalıdır.
- Ölçüsüne getirilen eőanjörde sızdırmazlık sađlanmamıősa sonuç elde edilinceye kadar sıkılmaya devam edilmelidir.
- Sıkma iőlemi bittiğinde ısı plakalarının görünümü bal peteđi biçiminde olacaktır.

## DiĐKAT EDİLMESİ GEREKEN HUSUSLAR

Plakalı ısı eőanjörlerinin kullanımında dikkat edilmesi gereken baőlıca konular Őöyle sıralanabilir;

- Plaka eőanjörler, taőtıma ve montaj sırasında darbe ve çarpmalara karőı korunmalıdır. Aksi taktirde plakalar üzerindeki contalar yer deđiőtirebilir. Bu takdirde de montajı yapılıp düzgün bir Őekilde montajının tekrar yapılması gereklidir.
- Eőanjörler tercihen kapalı ve kuru alanlara konmalıdır.
- Eőanjörlerin kolaylıkla sökülüp takılabilmesi için giriő ve çıkıő ađızlarına mutlaka vana konulmalıdır.
- Tesisat sisteminde oluőacak ani basınç dalgalanmalarını önleyecek elemanlar konulmalıdır. (genleőme deposu, su akümülatörü gibi tesisat elemanları)
- Eőanjörlerin kısa zamanda tıkanmasını önlemek için giriő kısmına pislik tutucu filtre konmalıdır.
- Eőanjöre belirlenen basıncın üzüründe yük gelmemesi için önlem alınmalı, boru tesisatı esnemeyecek sađlamlıkta döőenmelidir.
- Eőanjörler taőtınırken giriő - çıkıő yerlerinden tutulmamalıdır.
- Bađlantı iőlemi tamamlandıktan sonra eőanjörler düz zemine monte edilmelidir.
- Kireçlenme boru içindeki ısı iletimini ve akıőkanın akıőını engellediđinden sert sular kullanılmamalıdır. Kullanma mecburiyeti varsa yumuőatılmalıdır.
- Tesisatta kullanılan akıőkanın olabildiđince temiz ve tortusuz olmasına dikkat edilmelidir.
- Kireçlenme boru içindeki ısı iletimini ve akıőkanın akıőını engellediđinden sert sular kullanılmamalıdır. Kullanma mecburiyeti varsa yumuőatılmalıdır.
- Plakalı eőanjörler etiketlerinde belirtilen sıcaklık ve basıç deđerleri üzerinde çalıőtırılmamalıdır.
- İlk iőleme alma sırasında veya eőanjörün doldurulması sırasında içinde birikecek havanın alınabilmesi için hava purjörü kullanılmalıdır.
- Eőanjörün montajını, bakımını yapabilmek veya yeni plake eklemek için gerekli montaj alanı bırakılmamalıdır.
- Montaj sırasında eőanjörün ađırlıđının tesisat üzerine gelmemesi için gerekli konsol ve askı sistemleri yapılmalıdır.

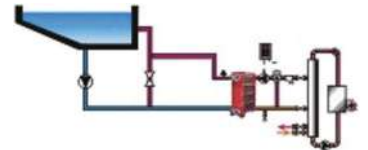

Su Perdesi LUX				
Kod	Malzeme Cinsi	Pompa Gücü	Kg/Adet	Fiyat
OSC HDU067	Su Perdesi LUX 1000x400	1,1 KW	29,00	<b>900,00 €</b>
OSC HDU068	Su Perdesi LUX 1000x500	1,5 KW	34,00	<b>1.040,00 €</b>
OSC HDU069	Su Perdesi LUX 1000x600	2,2 KW	40,00	<b>1.200,00 €</b>

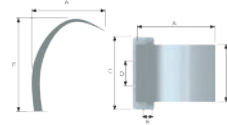

Teknik Özellikler							
Model	A	B	C	D	E	F	Bağlantı
OSC HDU067	755 mm	400 mm	620 mm	155 mm	8 mm	1000 mm	2"
OSC HDU068	755 mm	500 mm	680 mm	170 mm	8 mm	1000 mm	2"
OSC HDU069	755 mm	600 mm	760 mm	190 mm	8 mm	1000 mm	2"

\*\*Parlak yüzeyli ürünlerde %10 ilave fiyat farkı uygulanır.

Su Perdesi Kuğu				
Kod	Malzeme Cinsi	Pompa Gücü	Kg/Adet	Fiyat
OSC HDU070	Su Perdesi KUĞU 1000x400	1,1 KW	13,000	<b>900,00 €</b>
OSC HDU071	Su Perdesi KUĞU 1000x600	2,2 KW	15,000	<b>1.040,00 €</b>

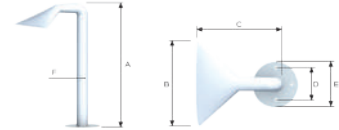

Teknik Özellikler							
Model	A	B	C	D	E	F	Bağlantı
OSC HDU070	1000 mm	400 mm	555 mm	140 mm	185 mm	90 mm	Ø 63
OSC HDU071	1000 mm	600 mm	555 mm	140 mm	185 mm	90 mm	Ø 63

\*\*Parlak yüzeyli ürünlerde %10 ilave fiyat farkı uygulanır.

Su Perdesi Standart				
Kod	Malzeme Cinsi	Pompa Gücü	Kg/Adet	Fiyat
OSC HDU072	Su Perdesi STANDART 1000x400	1,1 KW	13,000	<b>1.040,00 €</b>
OSC HDU073	Su Perdesi STANDART 1000x500	1,5 KW	15,000	<b>1.200,00 €</b>
OSC HDU074	Su Perdesi STANDART 1000x600	2,2 KW	-	<b>1.337,00 €</b>

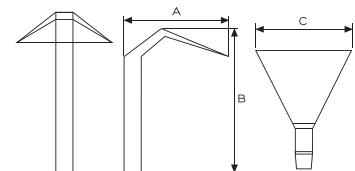

Teknik Özellikler				
Model	A	B	C	Bağlantı
OSC HDU072	755 mm	1000 mm	400 mm	Ø 63
OSC HDU073	755 mm	1000 mm	400 mm	Ø 63
OSC HDU074	755 mm	1000 mm	400 mm	Ø 63

\*\*Parlak yüzeyli ürünlerde %10 ilave fiyat farkı uygulanır.

Su Perdesi Kobra				
Kod	Malzeme Cinsi	Pompa Gücü	Kg/Adet	Fiyat
OSC HDU075	Su Perdesi KOBRA 350x350	1,1 KW	9,00	<b>327,00 €</b>
OSC HDU076	Su Perdesi KOBRA 800x400	1,5 KW	20,00	<b>713,00 €</b>
OSC HDU077	Su Perdesi KOBRA 900x600	2,2 KW	27,00	<b>773,00 €</b>



Teknik Özellikler						
Model	A	B	C	D	E	Bağlantı
OSC HDU075	350 mm	400 mm	350 mm	82 mm	180 mm	1 1/2"
OSC HDU076	800 mm	680 mm	400 mm	110 mm	220 mm	2"
OSC HDU077	900 mm	680 mm	600 mm	115 mm	245 mm	2"

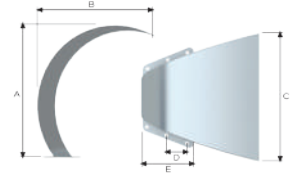

\*\*Parlak yüzeyli ürünlerde %10 ilave fiyat farkı uygulanır.

Su Perdesi Duvar Tipi				
Kod	Malzeme Cinsi	Pompa Gücü	Kg/Adet	Fiyat
OSC HDU078	Su Perdesi DUVAR TİPİ 137x300	1,1 KW	7,000	<b>297,00 €</b>
OSC HDU079	Su Perdesi DUVAR TİPİ 137x300	1,5 KW	9,000	<b>565,00 €</b>

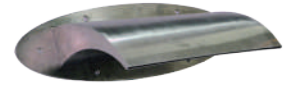

Teknik Özellikler				
Model	A	B	C	Bağlantı
OSC HDU078	225 mm	300 mm	137 mm	1 1/2" Dişli
OSC HDU079	225 mm	500 mm	137 mm	1 1/2" Dişli

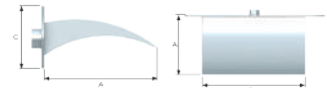

\*\*Parlak yüzeyli ürünlerde %10 ilave fiyat farkı uygulanır.

Duvar İçi Şelale				
Kod	Malzeme Cinsi	Pompa Gücü	Kg/Adet	Fiyat
OSC HDU080	Duvar İçi Şelale 65x500	1,5 KW	4,935	<b>446,00 €</b>



Teknik Özellikler				
Model	A	B	C	Bağlantı
OSC HDU080	225 mm	65 mm	500 mm	1 1/2" Dişli

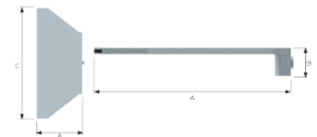

\*\*Parlak yüzeyli ürünlerde %10 ilave fiyat farkı uygulanır.

## SOLAR DUŞ



## Jolly GO Solar Duş

Kod	Model	Malzeme	Kapasite	Ağırlık	Yükseklik	Ölçüler	Giriş Bağlantıları	Sabitleme Kiti	Fiyat
OSC SLR001	Jolly GO	Alüminyum	20 L	5.5 kg	120 cm	16x18 cm	1 Sıcak/ 1 Soğuk	Dahil	<b>726,00 €</b>

Antrasit, Paslanmaz Renk, Yeşil, Açık Yeşil, Mavi Renk, Kiremit (Kırmızı) Renkleri Mevcuttur.

\*Duş Başlığı: Kireç Önleyici

\*Güneş Enerjisi: Var



## Jolly 25L Solar Duş

Kod	Model	Malzeme	Kapasite	Ağırlık	Yükseklik	Ölçüler	Giriş Bağlantıları	Sabitleme Kiti	Fiyat
OSC SLR002-1	Jolly 25L	Alüminyum	33 L	7.5 kg	229 cm	26x29 cm	1 Sıcak/ 1 Soğuk	Dahil	<b>794,00 €</b>

Beyaz, Siyah, Mavi, Pembe Renkleri Mevcuttur.

\*Duş Başlığı: Kireç Önleyici

\*Malzeme: Geri Dönüştürülebilir HDPE yapı.

## DALGIÇ POMPALAR

İthal Dalgıç Pompalar			
Kod	Malzeme Cinsi	Debi (m <sup>3</sup> /h)	Fiyat
OSC HDU081	660 Plastik Temiz Su Dalgıç Pompa 400 W	7 m <sup>3</sup> /h - 8 mSS	<b>275,00 €</b>
OSC HDU082	662 Plastik Kirlı Su Dalgıç Pompa 900 W	14 m <sup>3</sup> /h - 8 mSS	<b>330,00 €</b>
OSC HDU083	670 Paslanmaz Temiz Su Dalgıç Pompa 550 W	10 m <sup>3</sup> /h - 8 mSS	<b>385,00 €</b>
OSC HDU085	676 Paslanmaz Kirlı Su Dalgıç Pompa 110 W	13,5 m <sup>3</sup> /h - 8 mSS	<b>413,00 €</b>



## PVC YAPIŞTIRICILAR

### KULLANIM ŞEKLİ

Yapıştırılacak yüzeyler temiz olmalıdır.

Tutkalı yapıştırılmak istenen bölgeye fırça yardımıyla uygulayınız ve parçaları birleştiriniz.

Daha iyi yapışma için yüzeyini zımpara ile çapak ve yüzey kirlerinden arındırılmış olmasını tavsiye ederiz.

Tutkalın açık kalma ve kuruma süresi ortam şartlarına ve uygulanan miktara göre değişiklik gösterir.

Basınc ve boşaltma için uygundur.

### SAKLAMA KOŞULLARI

Orjinal kapalı ambalajında üretim tarihi itibarıyla 24 aydır.  
Kapak açıldıktan sonra + 10 °C ve + 25 °C arasında kuru yerde ağzı sıkıca kapalı olarak saklayınız.

Üretim Yeri : İTALYA

PVC Yapıştırıcılar			
Kod	Malzeme Cinsi	Kg/Adet	Fiyat
OSC HDU090	PVC Yapıştırıcı Oscarpool	1 kg	<b>15,00 €</b>





 **QSCARPOOL**

The image is a full-page background featuring an underwater perspective of a swimming pool. The top half shows the surface of the water with ripples and light reflections. Below the surface, the pool's bottom is covered in a grid of light-colored tiles, creating a perspective that recedes into the distance. The overall color palette is various shades of blue, from light turquoise to deep navy. In the bottom right corner, there is a dark blue curved shape that serves as a background for the text.

**SOPREMA POOL  
HAVUZ LİNER**



**Ürün avantajları:**

Mükemmel kaynak performansı

UV dayanımı

"Bio Shield" işlemi ile mikroorganizmalara karşı dayanım

Darbe direnci

Yüksek mekanik dayanım

Kimyasal dayanım



## SOPREMA POOL 3D



MINERAL AMBER  
156988/MNAM



MINERAL SAPPHIRE  
156988/MNBS



MINERAL JADE  
156988/MNJD



OCEAN  
156988/SSOC



SAHARA  
156988/SSSH



SENSITIVE WHITE  
156988/SSHB



SENSITIVE GREY  
156988/SSGM



SENSITIVE BLACK  
156988/SSNB



ROCK  
156988/SSRK



VANILLA  
156988/SSVA



BALI  
156988/SSBA

*The original*



BALI SAND  
156988/SSBS

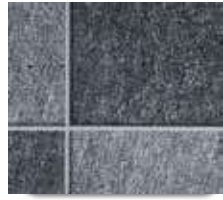

BALI XL  
156988/SSXL



WOOD  
156988/SSWO



WHITE WOOD  
156988/SSWW

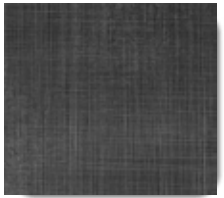

INFINITE  
156988/SSIN



SOPREMA POOL DESIGN



MINERAL AMBER  
156975/MNAM



MINERAL SAPPHIRE  
156975/MNBS



MINERAL JADE  
156975/MNJD

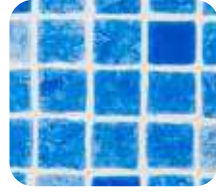

MARBELLA BLUE  
156975/MMB



MARBELLA GREY  
156975/MMG

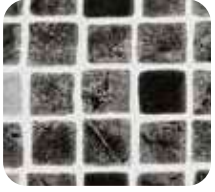

MARBELLA BLACK  
156975/MMBK



MOSAIC BLUE  
156975/MNB



BALI  
156975/BALI



SKY BLUE  
156975/SB



PEARL BLACK  
156975/PB

Liner Kenar Profili

Kod	Malzeme Cinsi	Mt / Koli	Fiyat
OSC HDU086	Liner Kenar Profili - 2,5 mt	125 mm	<b>3,50 €</b>

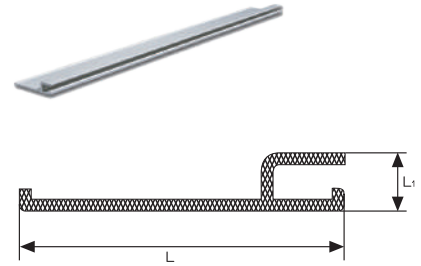

Liner Alın Profili

Kod	Malzeme Cinsi	Mt / Koli	Fiyat
OSC HDU087	Liner Alın Profili - 2,5 mt	125 mm	<b>3,50 €</b>

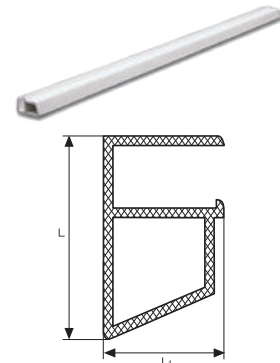



## Dört Kat Teknolojisi ile Havuzlarda Mükemmel Performans

- 1 Yüksek performanslı PVC  
1 & 2 Katman
- 2 Polyester takviyesi
- 3 Yüksek performanslı PVC  
3 & 4 Katman
- 4 Vernik kaplama

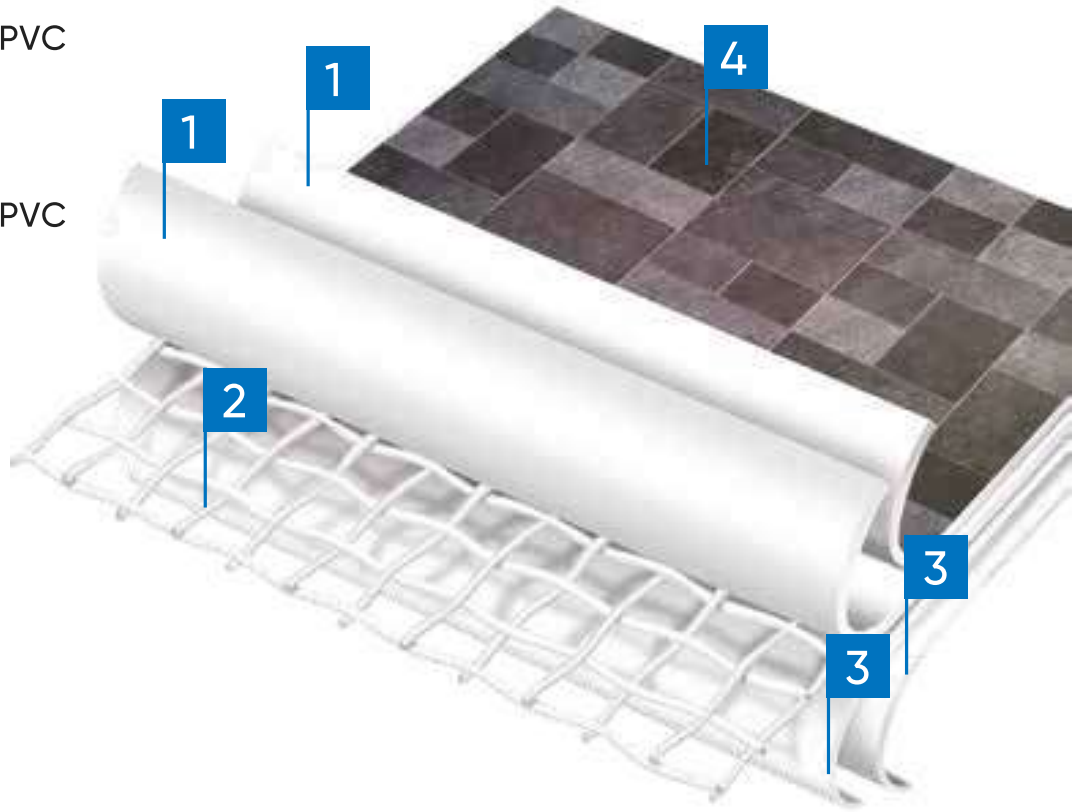



 **QSCARPOOL**



**HAVUZ CAM MOZAİK  
TUTAMAK &  
KAYMAZLARI**

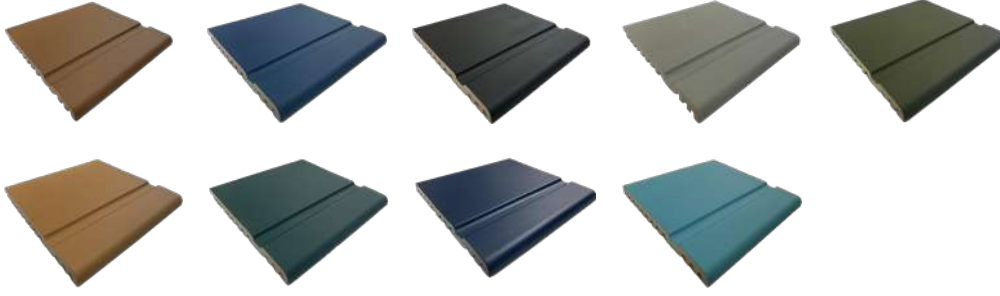

## Düz Renki Tutamaklar

Kod	Malzeme Cinsi	Fiyat
OSC HDU	24,5 x 24,5 cm Düz Renkli Havuz Tutamağı	20,00 €



## Çizgili Tutamaklar

Kod	Malzeme Cinsi	Fiyat
OSC HDU113	12,5 x 25 cm Çizgili Havuz Tutamağı	20,00 €
OSC HDU114	12,5 x 12,5 cm Çizgili Havuz Tutamağı İç Köşe	30,00 €
OSC HDU115	12,5 x 12,5 cm Çizgili Havuz Tutamağı Dış Köşe	30,00 €
OSC HDU116	25 x 25 cm Çizgili Havuz Tutamağı	25,00 €
OSC HDU117	25 x 25 cm Çizgili Havuz Tutamağı İç Köşe	35,00 €
OSC HDU118	25 x 25 cm Çizgili Havuz Tutamağı Dış Köşe	35,00 €



## Pötikare Tutamaklar

Kod	Malzeme Cinsi	Fiyat
OSC HDU119	12,5 x 25 cm Pötikare Havuz Tutamağı	30,00 €
OSC HDU120	12,5 x 12,5 cm Pötikare Havuz Tutamağı İç Köşe	45,00 €
OSC HDU121	12,5 x 12,5 cm Pötikare Havuz Tutamağı Dış Köşe	45,00 €
OSC HDU122	25 x 25 cm Pötikare L Havuz Tutamağı	40,00 €
OSC HDU123	25 x 25 cm Pötikare L Havuz Tutamağı İç Köşe	60,00 €
OSC HDU124	25 x 25 cm Pötikare L Havuz Tutamağı Dış Köşe	60,00 €

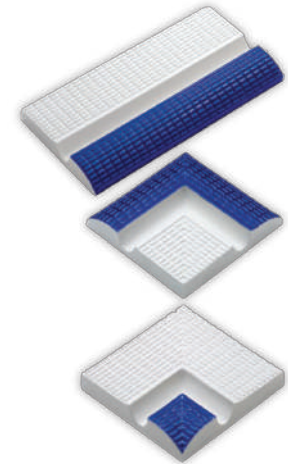

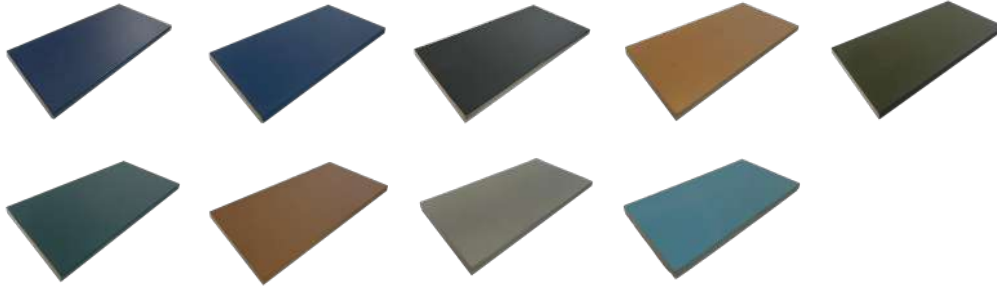

## Düz Renkli Kaymazlar

Kod	Malzeme Cinsi	Fiyat
OSC HDU	24,5 x 12,5 cm Düz Renkli Havuz Kaymazı	<b>3,00 €</b>



## Çizgili Kaymazlar

Kod	Malzeme Cinsi	Fiyat
OSC HDU125	12,5 x 25 cm Çizgili Havuz Kaymazı	<b>3,00 €</b>
OSC HDU126	12,5 x 12,5 cm Çizgili Havuz Kaymaz Köşe	<b>4,50 €</b>



## Çizgili Kaymazlar

Kod	Malzeme Cinsi	Fiyat
OSC HDU125	12,5 x 25 cm Çizgili Havuz Kaymazı	<b>3,00 €</b>
OSC HDU126	12,5 x 12,5 cm Çizgili Havuz Kaymaz Köşe	<b>4,50 €</b>



## Pötikare Tutamaklar

Kod	Malzeme Cinsi	Fiyat
OSC HDU127	12,5 x 25 cm Pötikare Havuz Kaymazı	<b>3,50 €</b>
OSC HDU128	12,5 x 12,5 cm Pötikare Havuz Kaymaz Köşe	<b>7,50 €</b>
OSC HDU129	25 x 25 cm Pötikare L Havuz Kaymazı	<b>60,00 €</b>
OSC HDU130	25 x 25 cm Pötikare L Havuz Kaymaz İç Köşe	<b>90,00 €</b>
OSC HDU131	25 x 25 cm Pötikare L Havuz Kaymaz Dış Köşe	<b>90,00 €</b>

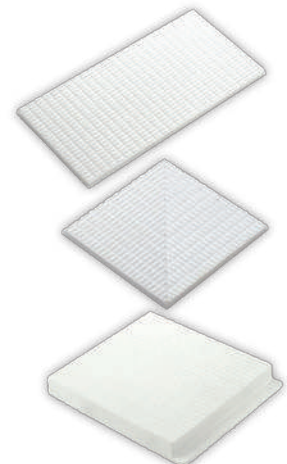

Ebru Serisi			
Kod	Malzeme Cinsi	Ölçü	Fiyat
OSC HVZ005	Cam Tipi 4.5 mm	25x25 mm	<b>30,00 €</b>



Ebru Serisi			
Kod	Malzeme Cinsi	Ölçü	Fiyat
OSC HVZ025	Cam Tipi 4.5 mm	25x25 mm	<b>30,00 €</b>



Ebru Serisi			
Kod	Malzeme Cinsi	Ölçü	Fiyat
OSC HVZ026	Cam Tipi 4.5 mm	25x25 mm	<b>30,00 €</b>



Ebru Serisi			
Kod	Malzeme Cinsi	Ölçü	Fiyat
OSC HVZ027	Cam Tipi 4.5 mm	25x25 mm	<b>30,00 €</b>



Ebru Serisi			
Kod	Malzeme Cinsi	Ölçü	Fiyat
OSC HVZ028	Cam Tipi 4.5 mm	25x25 mm	<b>30,00 €</b>

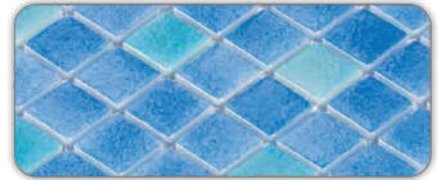

Ebru Serisi			
Kod	Malzeme Cinsi	Ölçü	Fiyat
OSC HVZ029	Cam Tipi 4.5 mm	25x25 mm	<b>30,00 €</b>



Ebru Serisi			
Kod	Malzeme Cinsi	Ölçü	Fiyat
OSC HVZ030	Cam Tipi 4.5 mm	25x25 mm	<b>30,00 €</b>

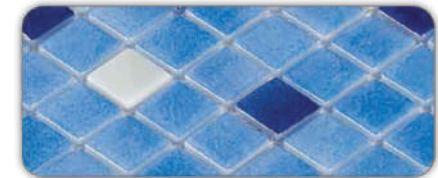

Ebru Serisi			
Kod	Malzeme Cinsi	Ölçü	Fiyat
OSC HVZ031	Cam Tipi 4.5 mm	25x25 mm	<b>30,00 €</b>



Ebru Serisi			
Kod	Malzeme Cinsi	Ölçü	Fiyat
OSC HVZ032	Cam Tipi 4.5 mm	25x25 mm	<b>30,00 €</b>



Ebru Serisi			
Kod	Malzeme Cinsi	Ölçü	Fiyat
OSC HVZ037	Cam Tipi 4.5 mm	25x25 mm	<b>30,00 €</b>



Ebru Serisi			
Kod	Malzeme Cinsi	Ölçü	Fiyat
OSC HVZ052	Cam Tipi 4.5 mm	25x25 mm	<b>30,00 €</b>



Ebru Serisi			
Kod	Malzeme Cinsi	Ölçü	Fiyat
OSC HVZ053	Cam Tipi 4.5 mm	25x25 mm	<b>30,00 €</b>



Ebru Serisi			
Kod	Malzeme Cinsi	Ölçü	Fiyat
OSC HVZ060	Cam Tipi 4.5 mm	25x25 mm	<b>30,00 €</b>



Ebru Serisi			
Kod	Malzeme Cinsi	Ölçü	Fiyat
OSC HVZ081	Cam Tipi 4.5 mm	25x25 mm	<b>30,00 €</b>



Ebru Serisi			
Kod	Malzeme Cinsi	Ölçü	Fiyat
OSC HVZ080	Cam Tipi 4.5 mm	25x25 mm	<b>30,00 €</b>



Ebru Serisi			
Kod	Malzeme Cinsi	Ölçü	Fiyat
OSC HVZ082	Cam Tipi 4.5 mm	25x25 mm	<b>30,00 €</b>



Ebru Serisi			
Kod	Malzeme Cinsi	Ölçü	Fiyat
OSC HVZ083	Cam Tipi 4.5 mm	25x25 mm	<b>30,00 €</b>

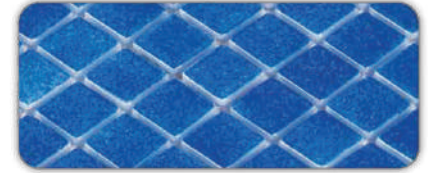

Ebru Serisi			
Kod	Malzeme Cinsi	Ölçü	Fiyat
OSC HVZ117	Cam Tipi 4.5 mm	25x25 mm	<b>30,00 €</b>



Ebru Serisi			
Kod	Malzeme Cinsi	Ölçü	Fiyat
OSC HVZ118	Cam Tipi 4.5 mm	25x25 mm	<b>30,00 €</b>



Ebru Serisi			
Kod	Malzeme Cinsi	Ölçü	Fiyat
OSC HVZ119	Cam Tipi 4.5 mm	25x25 mm	<b>30,00 €</b>



Ebru Serisi			
Kod	Malzeme Cinsi	Ölçü	Fiyat
OSC HVZ137	Cam Tipi 4.5 mm	25x25 mm	<b>30,00 €</b>



Ebru Serisi			
Kod	Malzeme Cinsi	Ölçü	Fiyat
OSC HVZ138	Cam Tipi 4.5 mm	25x25 mm	<b>30,00 €</b>

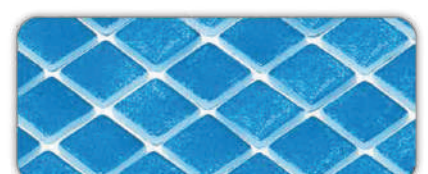

Ebru Serisi			
Kod	Malzeme Cinsi	Ölçü	Fiyat
OSC HVZ109	Cam Tipi 4.5 mm	38x38 mm	<b>30,00 €</b>



Ebru Serisi			
Kod	Malzeme Cinsi	Ölçü	Fiyat
OSC HVZ183	Cam Tipi 4.5 mm	25x25 mm	<b>40,00 €</b>



Ebru Serisi			
Kod	Malzeme Cinsi	Ölçü	Fiyat
OSC HVZ184	Cam Tipi 4.5 mm	25x25 mm	<b>40,00 €</b>



Ebru Serisi			
Kod	Malzeme Cinsi	Ölçü	Fiyat
OSC HVZ185	Cam Tipi 6.2 mm	25x25 mm	<b>40,00 €</b>



Ebru Serisi			
Kod	Malzeme Cinsi	Ölçü	Fiyat
OSC HVZ186	Cam Tipi 6.2 mm	25x25 mm	<b>40,00 €</b>



Ebru Serisi			
Kod	Malzeme Cinsi	Ölçü	Fiyat
OSC HVZ187	Cam Tipi 6.2 mm	25x25 mm	<b>40,00 €</b>



Ebru Serisi			
Kod	Malzeme Cinsi	Ölçü	Fiyat
OSC HVZ188	Cam Tipi 6.2 mm	25x25 mm	<b>40,00 €</b>



Ebru Serisi			
Kod	Malzeme Cinsi	Ölçü	Fiyat
OSC HVZ341	Cam Tipi 7.5 mm	-	<b>75,00 €</b>

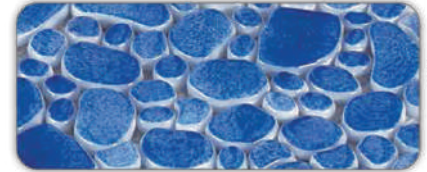



 QSCARPOOL



# OLİMPİK HAVUZ MALZEMELERİ

## Paslanmaz Sabit Atlama Platformu

Kod	Malzeme Cinsi	Kg / Adet	Fiyat
OSC OLP001	400 mm'lik Platform-AISI 304	10,50	<b>607,00 €</b>
OSC OLP002	700 mm'lik Platform-AISI 304	11,00	<b>675,00 €</b>
OSC OLP003	400 mm'lik Platform-AISI 316	10,50	<b>743,00 €</b>
OSC OLP004	700 mm'lik Platform-AISI 316	11,00	<b>840,00 €</b>

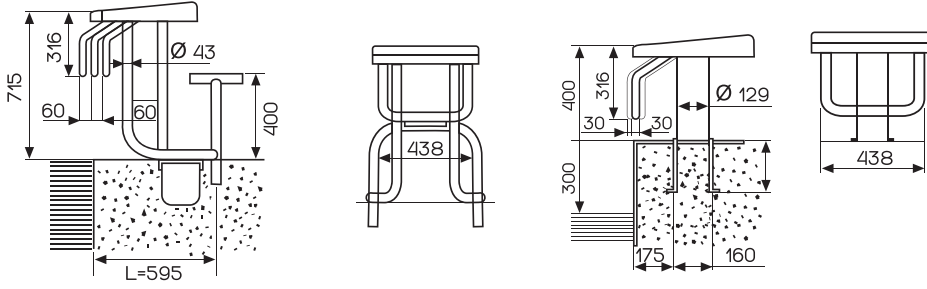

## Paslanmaz Ayarlanabilir Atlama Platformu

Kod	Malzeme Cinsi	Kg / Adet	Fiyat
OSC OLP005	400 mm'lik Platform-AISI 304	17,50	<b>678,00 €</b>
OSC OLP006	700 mm'lik Platform-AISI 304	23,50	<b>745,00 €</b>
OSC OLP007	400 mm'lik Platform-AISI 316	17,50	<b>813,00 €</b>
OSC OLP008	700 mm'lik Platform-AISI 316	23,50	<b>908,00 €</b>

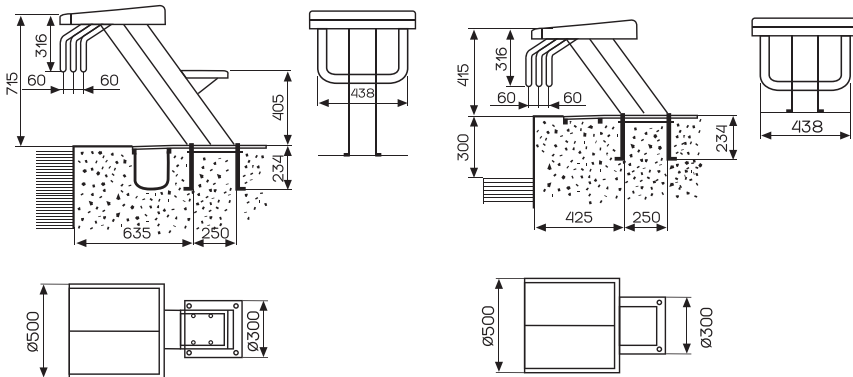

Polyester Sabit Atlama Platformu			
Kod	Malzeme Cinsi	Kg / Adet	Fiyat
OSC OLP009	Dönüş Paneli - Genişlik 2 m	12,000	<b>620,00 €</b>
OSC OLP010	Dönüş Paneli - Genişlik 2,5 m	14,000	<b>648,00 €</b>
OSC OLP011	Panel Desteği. AISI 304 Kalite Paslanmaz Çelik	7,000	<b>100,00 €</b>

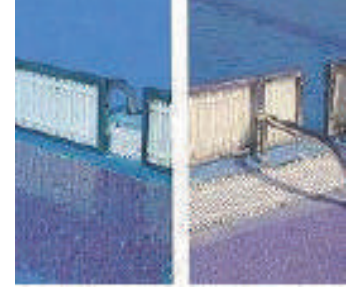

DÖNÜŞ PANELLERİ - Plastik kafes bölmeli, AISI 304 kalite paslanmaz çelik çerçeveli.  
Yükseklik : 300 mm. Panel desteği hariç.  
Not : Paslanmaz çelik ankrajlar fiyata dahil değildir.

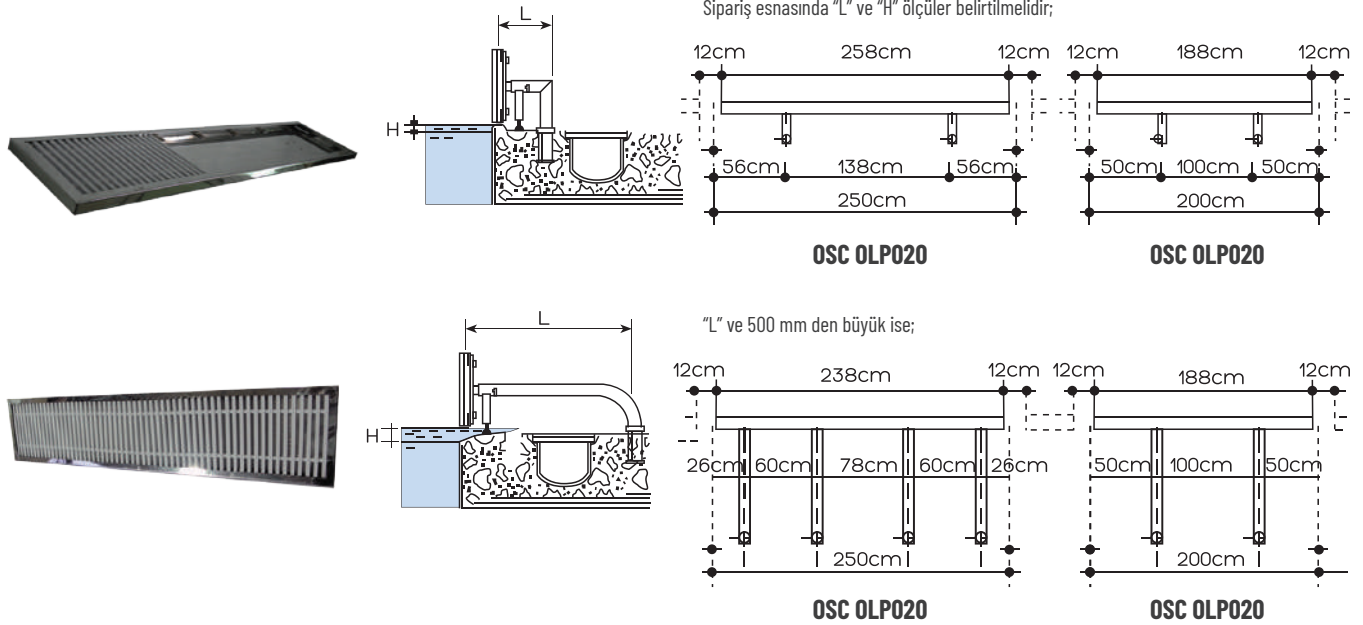

Geri Dönüş İşaret Direkleri			
Kod	Malzeme Cinsi	Kg / Adet	Fiyat
OSC OLP012	İşaret Direği - 12,5 m Eninde Havuz İçin-AISI 304	16,000	<b>203,00 €</b>
OSC OLP013	İşaret Direği - 25 m Eninde Havuz İçin-AISI 304	14,000	<b>223,00 €</b>
OSC OLP014	İşaret Direği - 12,5 m Eninde Havuz İçin-AISI 316	16,000	<b>260,00 €</b>
OSC OLP015	İşaret Direği - 25 m Eninde Havuz İçin-AISI 316	14,000	<b>280,00 €</b>

GERİ DÖNÜŞ İŞARET DİREKLERİ - AISI 304 kalite paslanmaz çelik Ø42 mm borudan 2 adet h= 1,8 m direk, plastik halat ve bayraklardan oluşur. Havuz genişliği 21 mt için Ø43 mm boru, 25 mt için Ø48 mm boru kullanılır.  
Not : Paslanmaz çelik ankrajlar fiyata dahil değildir.

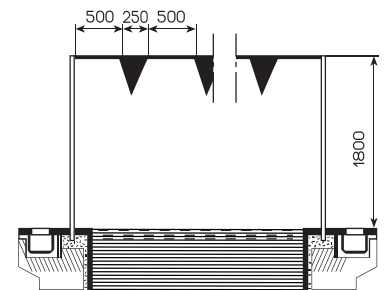
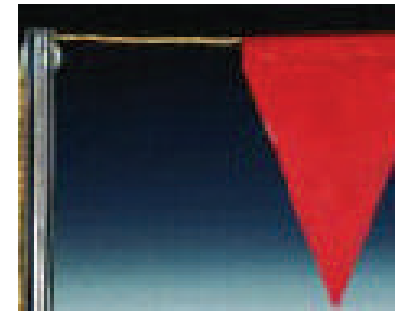

## Yarışma Havuzları İçin Değişik Ürün Yerleştirmesi

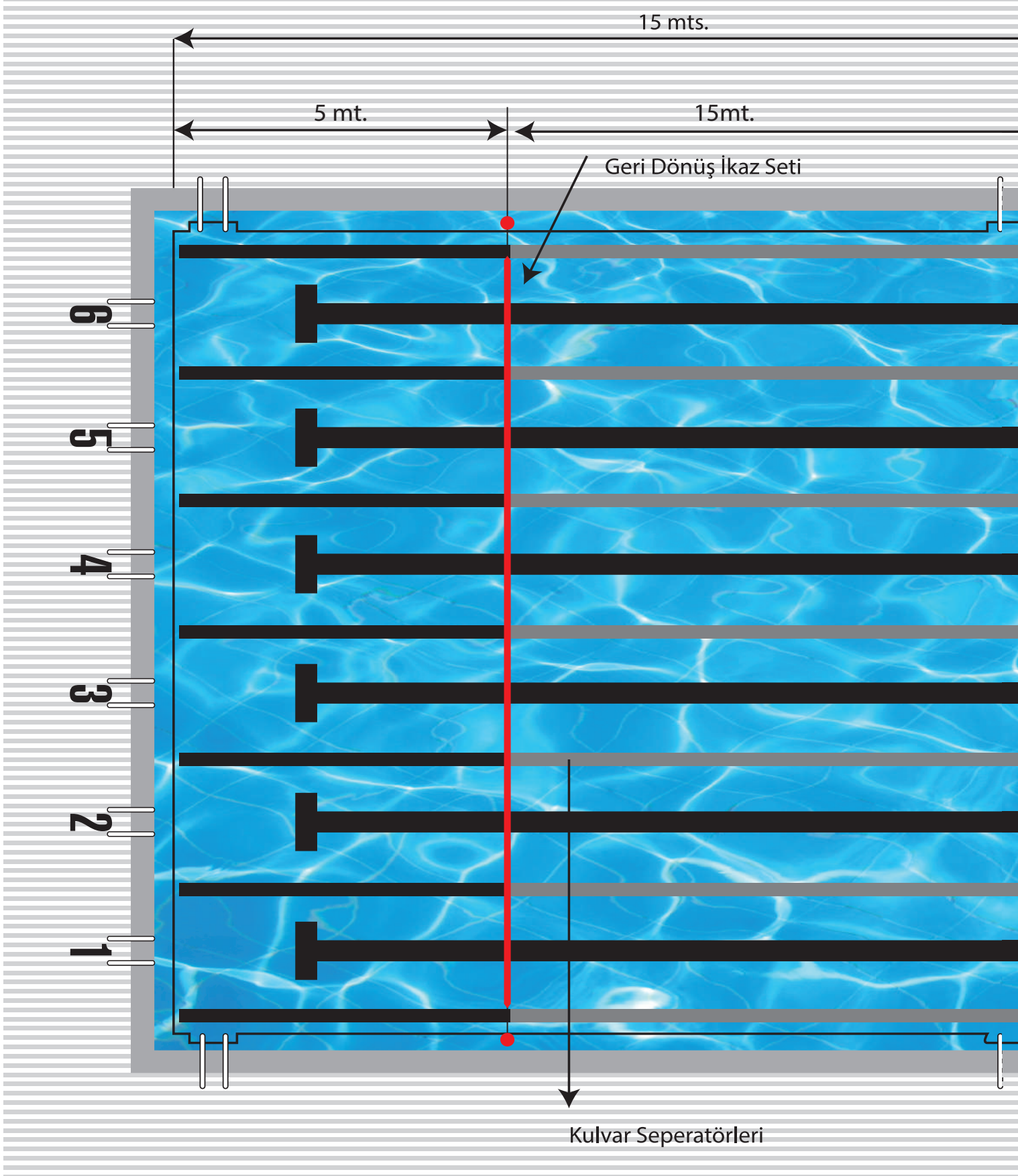

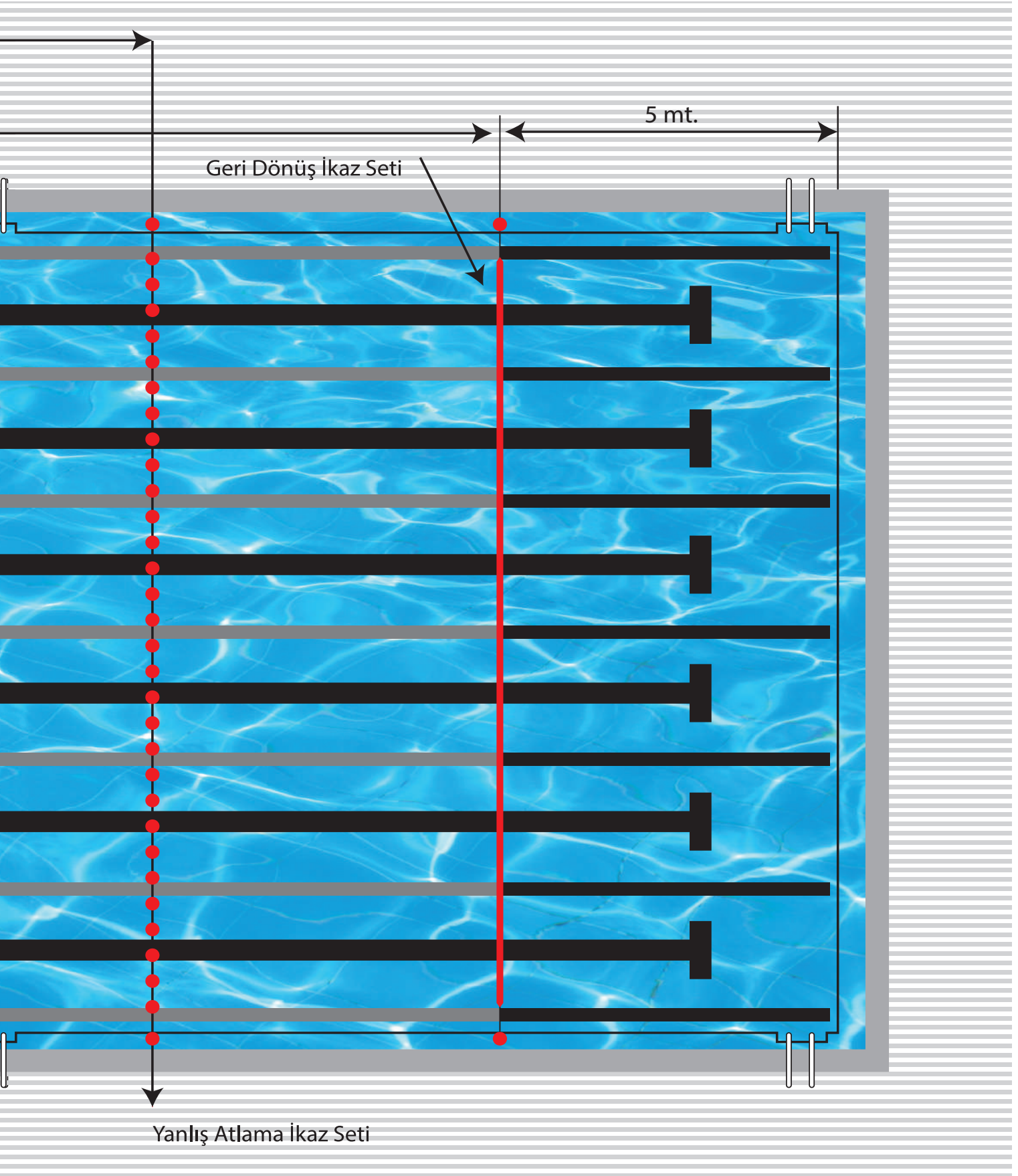

## Yanlış Çıkış İşaret Direkleri

Kod	Malzeme Cinsi	Kg / Adet	Fiyat
OSC OLP016	İşaret Direği - 12,5 m Eninde Havuz İçin-AISI 304	12,000	176,00 €
OSC OLP017	İşaret Direği - 25 m Eninde Havuz İçin-AISI 304	14,000	230,00 €
OSC OLP018	İşaret Direği - 12,5 m Eninde Havuz İçin-AISI 316	12,000	235,00 €
OSC OLP019	İşaret Direği - 25 m Eninde Havuz İçin-AISI 316	14,000	279,00 €

YANLIŞ ÇIKIŞ İŞARET DİREKLERİ - AISI 304 paslanmaz çelik Ø42 mm borudan 2 adet h= 1,8 m direk. Plastik halat, top ve şamandıralardan oluşur. Havuz genişliği 21 mt için Ø43 mm boru, 25 mt için Ø48 mm boru kullanılır.

Not : Paslanmaz çelik ankrajlar fiyata dahil değildir.

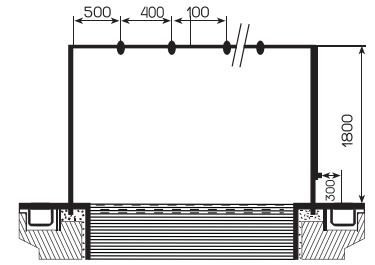
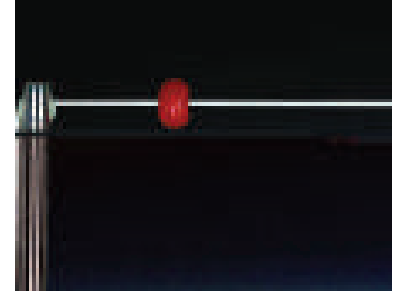

## Ankrajlar

Kod	Malzeme Cinsi	Kg / Adet	Fiyat
OSC OLP020	Düz Ankraj - AISI 304 042 mm boru için.	1,020	40,50 €
OSC OLP021	Eğik Ankraj - AISI 304 042 mm boru için.	1,020	40,50 €



## Ankrajlar

Kod	Malzeme Cinsi	Kg / Adet	Fiyat
OSC OLP022	Su Üstü Askı Parçası-AISI 304.	0,520	37,00 €

Paslanmaz çelik ankrajlarla birlikte üstten taşma havuzlarda seperatörün takılması içindir.



## Ankrajlar

Kod	Malzeme Cinsi	Kg / Adet	Fiyat
OSC OLP023	Askı Kancalı Ankraj	0,460	55,00 €



## Ankrajlar

Kod	Malzeme Cinsi	Kg / Adet	Fiyat
OSC OLP024	Pistonlu Düz Ankraj AISI 304	0,566	60,00 €

Havuz perdesi için, paslanmaz seperatör ankraji.



## Best Model Kulvar Seperatörleri

Kod	Malzeme Cinsi	Kg / Adet	Fiyat
OSC OLP025	Kulvar Seperatörü - Uzunluk 25 m	8,700	<b>405,00 €</b>
OSC OLP026	Kulvar Seperatörü - Uzunluk 50 m.	14,400	<b>810,00 €</b>

Plastik toplar, polyester ip ve bir adet kancası ile komple. 1 metresinde 24 adet seperatör topu vardır.

## Teknik Özellikler

Kod	L (m)	A (m)	Renkli Best Seperatör Adedi	Beyaz Seperatör Adedi
OSC OLP025	25	27	232	318
OSC OLP026	50	52	232	868

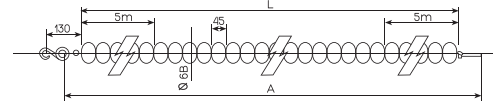

## Seul Model Kulvar Seperatörleri

Kod	Malzeme Cinsi	Kg / Adet	Fiyat
OSC OLP027	Kulvar Seperatörü - Uzunluk 25 m	23,700	<b>765,00 €</b>
OSC OLP028	Kulvar Seperatörü - Uzunluk 50 m.	47,400	<b>1.026,00 €</b>

Plastik toplar, polyester ip ve bir adet kancası ile komple. 1 metresinde 19 adet seperatör top, 19 adet seperatör elemanı vardır.

## Teknik Özellikler

Kod	L (m)	A (m)	Renkli Seul Seperatör Adedi	Beyaz Roma Seperatör Adedi	Beyaz Seul Seperatör Adedi	Renkli Roma Seperatör Adedi
OSC OLP027	25	27	178	178	268	269
OSC OLP028	50	52	178	178	174	715

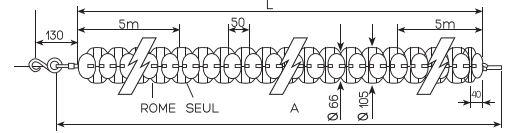

## Moskova Model Kulvar Seperatörleri

Kod	Malzeme Cinsi	Kg / Adet	Fiyat
OSC OLP029	Kulvar Seperatörü - Uzunluk 25 m	23,700	<b>600,00 €</b>
OSC OLP030	Kulvar Seperatörü - Uzunluk 50 m.	47,400	<b>1.250,00 €</b>

## Teknik Özellikler

Kod	L (m)	A (m)	Renkli Moskova Seperatör Adedi	Beyaz Roma Seperatör Adedi	Beyaz Moskova Seperatör Adedi	Renkli Roma Seperatör Adedi
OSC OLP029	25	27	192	96	192	143
OSC OLP030	50	52	192	96	192	378

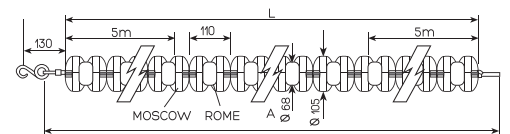

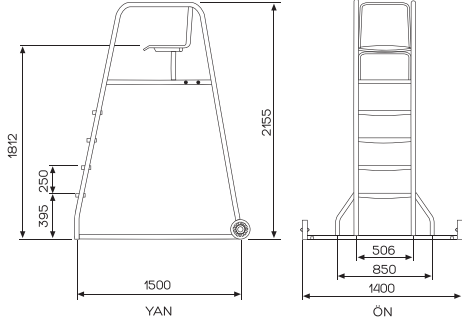

### Hakem ve Cankurtaran Koltuğu

Kod	Malzeme Cinsi	Kg / Adet	Fiyat
OSC OLP031	Hakem ve Cankurtaran Koltuğu AISI 304	-	<b>1.115,00 €</b>
OSC OLP032	Hakem ve Cankurtaran Koltuğu AISI 316	-	<b>1.262,00 €</b>

Not : (Ø43 mm borudan imal edilmiştir.)

### Kromajlı Seperatör Aksamları

Kod	Malzeme Cinsi	Kg / Adet	Fiyat
OSC OLP037	Yaylı Model Bronz Döküm Kromajlı Gerdirci	0,686	<b>150,00 €</b>



### Kromajlı Seperatör Aksamları

Kod	Malzeme Cinsi	Kg / Adet	Fiyat
OSC OLP038	İşkence Model AISI 304 P.Ç İki Ucu Kancalı Gerdirci	0,182	<b>49,00 €</b>



### Seperatör Toplama Arabası

Kod	Malzeme Cinsi	Kg / Adet	Fiyat
OSC OLP033	Seperatör Toplama Çarkı - Genişlik 1,20 mt AISI 304	25,00	<b>756,00 €</b>
OSC OLP034	Seperatör Toplama Çarkı - Genişlik 1,80 mt AISI 304	30,00	<b>945,00 €</b>
OSC OLP035	Seperatör Toplama Çarkı - Genişlik 1,20 mt AISI 310	25,00	<b>891,00 €</b>
OSC OLP036	Seperatör Toplama Çarkı - Genişlik 1,80 mt AISI 310	30,00	<b>1.150,00 €</b>



Not: (Ø42 mm borudan imal edilmiştir.)

### Teknik Özellikler

Uzunluk	A	B	C	D	E	F	G	H
1200 mm	1484	1135	974	1175	685	980	924	1130
1800 mm	2036	1684	1526	1175	685	980	924	1130

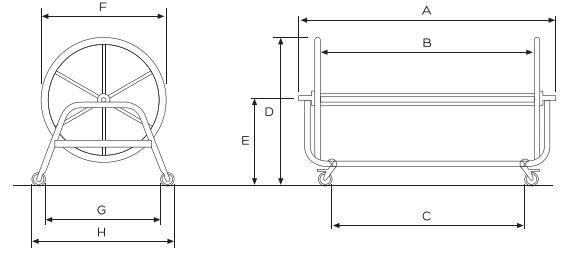

### Seperatör Kapasitesi

Genişlik	Seperatör Modeli	Seul Modeli	Roma Modeli	Moskova Modeli
1,20 m	25 m	4	8	4
	50 m	8	4	2
1,80 m	25 m	6	12	6
	50 m	3	6	3

### Düz Çengel

Kod	Malzeme Cinsi	Kg / Adet	Fiyat
OSC OLP039	Düz Çengel AISI 304 P.Ç.	0,048	<b>11,00 €</b>



### Seperatör Gerdirci Yayı

Kod	Malzeme Cinsi	Kg / Adet	Fiyat
OSC OLP040	Seperatör Gerdirci Yayı AISI 304 P.Ç.	0,048	<b>150,00 €</b>



## ENGELLİ ASANSÖRÜ

Engelli Asansörü			
Kod	Malzeme Cinsi	Mt / Koli	Fiyat
OSC OLP045	Akülü Engelli Asansörü	280	8.550,00 €

### OSCOLP044 TEKNİK ÖZELLİKLER :

Taşıma kapasitesi 120 kg dir.  
Elektrik gereksinimi 220 V.  
Ölçüleri ;Yükseklik 116 cm, En 90 cm, Boy 150 cm.

### OSCOLP045 TEKNİK ÖZELLİKLER :

Taşıma kapasitesi 120 kg dir.  
Elektrik gereksinimi 12 V. Batarya 6mr0 40-60 kez.  
Ölçüleri ;Yükseklik 116 cm, En 90 cm, Boy 150 cm.

### KULLANIM ALANLARI :

Havuz asansörü; yaşlı, engelli veya engelsiz tüm insanların otel, kaplıca ve benzeri tesislerin havuzlarına konforlu bir şekilde girip çıkmalarını sağlayan son derece güvenli ve estetik modern bir taşıma aracıdır.

### PASLANMAZ ve UZUN ÖMÜRLÜ

Tamamı sağlığı tehdit etmeyen paslanmaz malzemelerden üretilmiştir.  
Bu sebeple hijyeniktir. Yapısında kullanılan 316 kalite paslanmaz çelik, teflon ve benzeri plastik malzemeler sayesinde sudan hiç bir şekilde etkilenmez. Uzun süre su içerisinde kalabilir. Sabit montajlı değildir.  
Özel taşınabilir forktifiyle birlikte tesisimizdeki her havuza rahatlıkla taşınabilir. 180° dönüş imkanı sağlar.





 **QSCARPOOL**



The logo for QSCARPOOL features a stylized white wave icon to the left of the brand name. The brand name is written in a bold, white, sans-serif typeface. The entire logo is set against a solid blue background that forms a curved shape at the bottom of the image.

**QSCARPOOL**



# **SÜS HAVUZU LAMBA VE FİSKİYELERİ**

## KROM AYDINLATMA ARMATÜRLERİ



## Paslanmaz Sualtı Lambaları

Kod	Malzeme Cinsi	Fiyat
OSC SUS205	6W RGB -Tek Renk	<b>81,00 €</b>
OSC SUS206	9W RGB -Tek Renk	<b>100,00 €</b>
OSC SUS207	12W RGB -Tek Renk	<b>122,00 €</b>



## Paslanmaz Köpük Nozulları

Kod	Malzeme Cinsi	Giriş	Fiyat
OSC SUS229	20-10E	1/2 "	<b>65,00 €</b>
OSC SUS230	25-10E	3/4 "	<b>90,00 €</b>
OSC SUS231	30-10E	1 "	<b>140,00€</b>
OSC SUS232	55-15E	1 1/2 "	<b>365,00€</b>
OSC SUS233	75-20E	2 "	<b>550,00€</b>

## KROM AYDINLATMA ARMATÜRLERİ

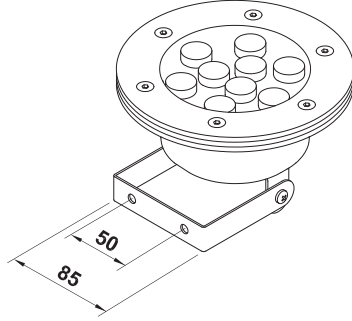
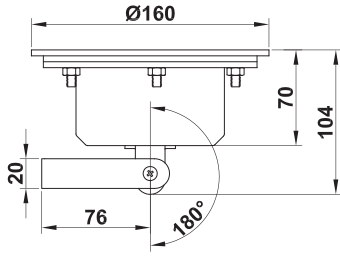

Ekonomik Ayaklı Power Ledli Süs Havuzu Lambaları			
Kod	Malzeme Cinsi	Kg / Adet	Fiyat
OSC SUS019	Krom 10W/12V AC Tek Renkli Lamba - 9 Ledli	-	<b>134,00 €</b>
OSC SUS021	Krom 10W/12V DC RGB Lamba - 9 Ledli	-	<b>150,00 €</b>

Tek renk opsiyonları: Beyaz, Güneşli, Mavi, Yeşil Kırmızı.

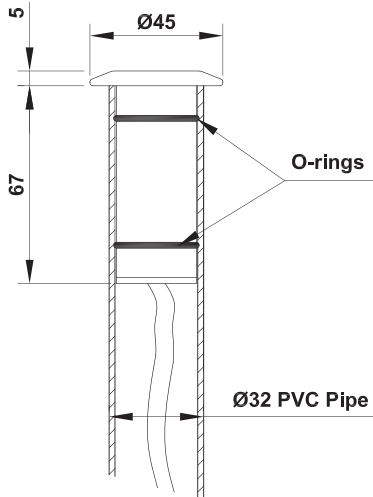

Ø 32 Boruya Geçmeli Tip Ledli Armatür		
Kod	Malzeme Cinsi	Fiyat
OSC SUS024	Paslanmaz 1W/5V AC Tek Renkli Lamba - 1 Ledli / Ø 32 Boruya	<b>60,00 €</b>
OSC SUS025	Paslanmaz 1W/5V DC Full RGB Lamba - 1 Ledli / Ø 32 Boruya	<b>75,00 €</b>

## Paslanmaz Tip Ledli Armatür

Kod	Malzeme Cinsi	Fiyat
OSC SUS089	Paslanmaz 3W/12V AC Tek Renkli Lamba - 3 Power Ledli / Ø 63 Boruya	<b>140,00 €</b>
OSC SUS090	Paslanmaz 3W/12V DC Full RGB Lamba - 3 Power Ledli / Ø 63 Boruya	<b>150,00 €</b>
OSC SUS091	Paslanmaz 3W/12V AC Tek Renkli Lamba - 3 Power Ledli / Ayaklı	<b>155,00 €</b>
OSC SUS092	Paslanmaz 3W/12V DC Full RGB Lamba - 3 Power Ledli / Ayaklı	<b>160,00 €</b>



## Krom Kaplama Ledli Armatür

Kod	Malzeme Cinsi	Fiyat
OSC SUS026	Krom Kaplama 3W/12V AC Tek Renkli Lamba - 3 Power Ledli / Ø 63 Boruya	<b>100,00 €</b>
OSC SUS028	Krom Kaplama 3W/12V DC Full RGB Lamba - 3 Power Ledli / Ø 63 Boruya	<b>120,00 €</b>
OSC SUS093	Krom Kaplama 3W/12V AC Tek Renkli Lamba - 3 Power Ledli / Ayaklı	<b>110,00 €</b>
OSC SUS094	Krom Kaplama 3W/12V DC Full RGB Lamba - 3 Power Ledli / Ayaklı	<b>125,00 €</b>



## Komple Plastik Ledli Armatür

Kod	Malzeme Cinsi	Fiyat
OSC SUS035	Plastik 3W/12V AC Tek Renkli Lamba - 3 Power Ledli / Ø 63 Boruya	<b>52,00 €</b>
OSC SUS037	Plastik 3W/12V DC Full RGB Lamba - 3 Power Ledli / Ø 63 Boruya	<b>93,00 €</b>
OSC SUS096	Plastik 3W/12V AC Tek Renkli Lamba - 3 Power Ledli / Ayaklı	<b>54,00 €</b>
OSC SUS097	Plastik 3W/12V DC Full RGB Lamba - 3 Power Ledli / Ayaklı	<b>96,00 €</b>



Tek Renk Opsiyonları : Beyaz, Güneşli, Mavi, Yeşil, Kırmızı  
Kablo Uzunluğu 1,20 mt. IP 68 Korumalı  
Krom Kaplamaların ; Gövdesi Plastik, Sadece Ön Çerçeve Kaplamadır.

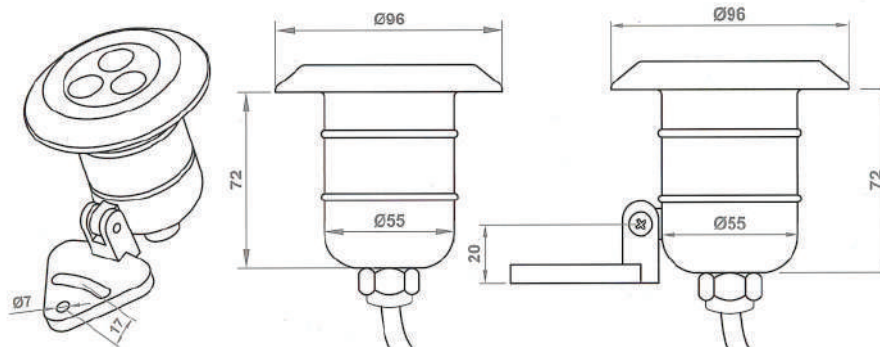

### Özenli Kovanlı Tip Ledli Armatür

Kod	Malzeme Cinsi	Kg / Adet	Fiyat
OSC SUS030	Kovanlı 10W/12V AC Tek Renkli Lamba - 9 Power Ledli	-	<b>170,00 €</b>
OSC SUS034	Kovanlı 10W/12V DC Full RGB Lamba - 9 Power Ledli	-	<b>200,00 €</b>

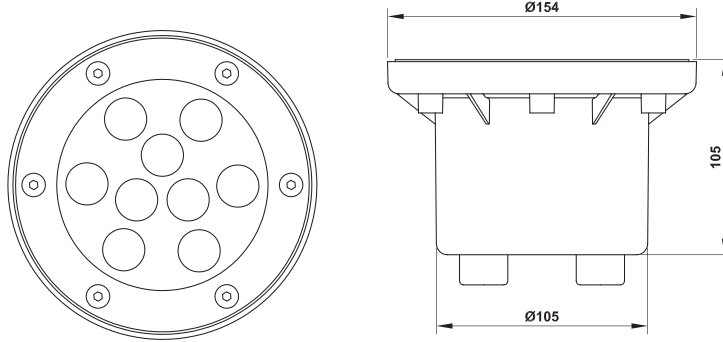

### Ortası Delikli Ledli Aydınlatma Armatür

Kod	Malzeme Cinsi	Kg / Adet	Fiyat
OSC SUS039	30x30 Paslanmaz Kare Tip 12W/12V DC 12 Power Ledli Full RGB Armatür	-	<b>485,00 €</b>
OSC SUS097	40x40 Paslanmaz Kare Tip 12W/12V AC 12 Power Ledli Tek Renk Armatür	-	<b>415,00 €</b>
OSC SUS098	40x40 Paslanmaz Kare Tip 12W/12V DC 12 Power Ledli Full RGB Armatür	-	<b>505,00 €</b>
OSC SUS099	50x50 Paslanmaz Kare Tip 12W/12V AC 12 Power Ledli Tek Renk Armatür	-	<b>461,00 €</b>
OSC SUS100	50x50 Paslanmaz Kare Tip 12W/12V AC 12 Power Ledli Full RGB Armatür	-	<b>542,00 €</b>

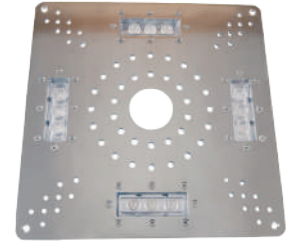

Tek renk opsiyonları: Beyaz, Güneşli, Mavi, Yeşil, Kırmızı.  
Kablo uzunluğu 1,20 mt. IP 68 Korumalı

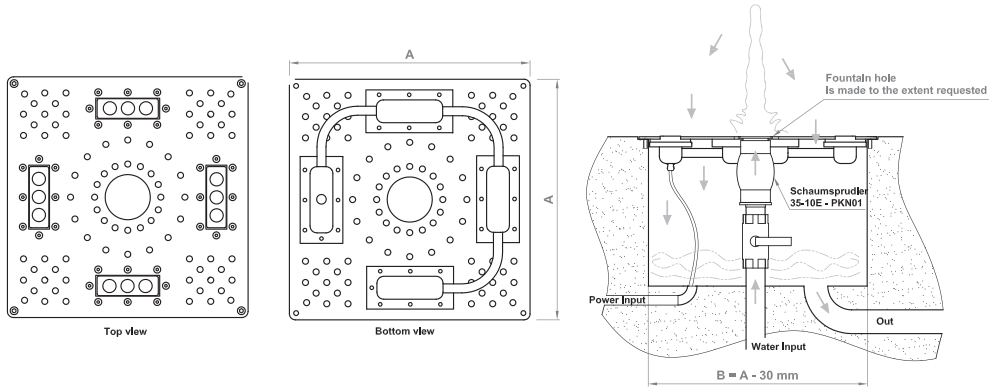

## Paslanmaz Kaskad Nozullar

Kod	Model	Giriş	Fiyat
OSC SUS217	50 T	1"	41,00 €
OSC SUS218	70 T	1 1/2"	49,00 €
OSC SUS219	90 T	2"	73,00 €
OSC SUS220	110 T	2 1/2"	120,00 €
OSC SUS221	130 T	3"	162,00 €



## Teknik Özellikler

Parmak Fiskiye	50T	70T	90T	110T	130T
A	140	200	250	300	350
B	33,7	48,3	60,3	76,1	88,9
C	50	70	90	110	130
GR	365	755	1280	2440	2900

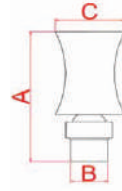

## Komet Su Jeti Nozulları

Kod	Malzeme Cinsi	Giriş	Fiyat
OSC SUS208	3/6 T	3/8"	20,00 €
OSC SUS209	5/8 T	1/2"	26,00 €
OSC SUS210	5/10 T	1/2"	26,00 €
OSC SUS211	8/10 T	3/4"	32,40 €
OSC SUS212	10/10 T	1"	36,00 €
OSC SUS213	10/12 T	1"	36,00 €
OSC SUS214	15/17 T	1 1/2"	72,00 €
OSC SUS215	15/20 T	1 1/2"	72,00 €
OSC SUS216	20/20 T	2"	120,00 €



## Teknik Özellikler

Parmak Fiskiye	1/2" Su Jeti	3/4" Su Jeti	1" Su Jeti	1 1/2" Su Jeti
A	93	104	107	157
B	21,3	26,9	33,7	48,3
C	8	10	12-14	17
GR	100	195	246	780



m	3/6 T lt/min	5/8 T lt/min	5/10 T lt/min	8/10 T lt/min	10/12 T lt/min	15/17 T lt/min	15/20 T lt/min
1,00	4,8	9,5	12	21	31	62	87
2,00	12,1	20,5	23	33	46	89	127
3,00	-	-	-	41	58	110	158
4,00	-	-	-	49	68	127	183
5,00	-	-	-	55	76	135	206
6,00	-	-	-	60	84	143	226
7,00	-	-	-	-	91	157	244
8,00	-	-	-	-	98	170	262
9,00	-	-	-	-	-	182	278
10,00	-	-	-	-	-	193	294
11,00	-	-	-	-	-	204	308
12,00	-	-	-	-	-	214	323

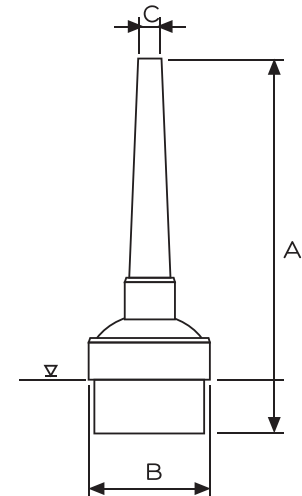

### Çok Jetli Volkan Nozul

Kod	Malzeme Cinsi	Kg / Adet	Fiyat
OSC SUS057	Çok Jetli Volkan Nozul 2"	2,200	<b>662,00 €</b>

### Teknik Özellikler

Volkan Fiskiye	2"
A	187 mm
B	140 mm
Malzeme	Sarı
Nozul Sayısı	19
Debi : 1 metrede 12 m <sup>3</sup> /h	

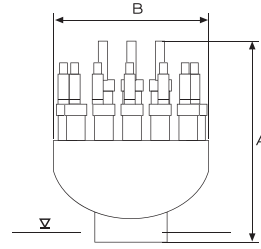
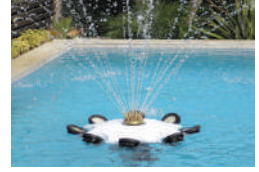

### Gayzer (Çağlayan Gayzerleri)

Kod	Malzeme Cinsi	Kg / Adet	Fiyat
OSC SUS058	3/6 T	0,240	<b>99,00 €</b>
OSC SUS059	5/8 T	0,510	<b>162,00 €</b>
OSC SUS060	5/10 T	0,820	<b>218,00 €</b>
OSC SUS061	8/10 T	1,550	<b>693,00 €</b>
OSC SUS062	10/10 T	5,470	<b>1.200,00 €</b>



### Teknik Özellikler

Çağlayan Gayzer	50T	70T	90T	110T	130T
A	136 mm	182 mm	243 mm	230 mm	340 mm
B	51 mm	75 mm	80 mm	96 mm	135 mm
C	118 mm	153 mm	187 mm	200 mm	295 mm
Malzeme	Sarı	Sarı	Sarı	Sarı	Sarı

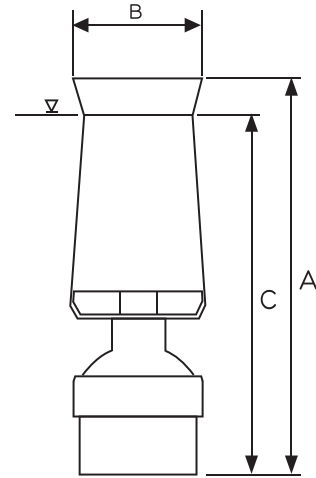

Yükseklik	50T 1"		70T 1 1/2"		90T 2"		110T 2 1/2"		130T 3"	
Height	m <sup>3</sup> /h	mss	m <sup>3</sup> /h	mss	m <sup>3</sup> /h	mss	m <sup>3</sup> /h	mss	m <sup>3</sup> /h	mss
1,00	2,63	4,10	5,82	4,00	9,43	3,30	19,57	2,90	22,78	3,60
2,00	3,49	7,30	7,48	6,60	12,49	5,80	21,44	5,30	29,30	6,00
3,00	4,49	12,00	8,84	9,20	14,95	8,30	22,92	7,60	34,63	8,40
4,00	4,78	13,60	10,01	11,80	17,06	10,90	26,23	10,00	39,25	10,80
5,00	5,30	18,80	11,07	14,40	18,95	13,40	29,18	12,30	43,38	13,40
6,00	-	-	12,04	17,10	20,66	15,90	31,86	14,70	47,20	15,50
7,00	-	-	12,93	19,70	22,25	18,50	34,35	17,10	50,70	17,90
8,00	-	-	-	-	23,74	21,00	36,66	19,50	54,00	20,40
10,00	-	-	-	-	26,48	26,10	40,94	24,20	60,06	25,50
12,00	-	-	-	-	-	-	44,82	29,10	65,64	30,10
14,00	-	-	-	-	-	-	48,41	33,90	70,80	35,00
(Metre)	Yaşana bilecek direk kayıplarından kaynaklı hesaplamalar göz önüne alınmalıdır.									

## Gayzer Su Köpüğü Nozulları

Kod	Malzeme Cinsi	Giriş	Fiyat
OSC SUS234	20T	1"	<b>60,00 €</b>
OSC SUS235	40T	1 1/2"	<b>68,00 €</b>
OSC SUS236	60T	2"	<b>77,00 €</b>
OSC SUS237	80T	2 1/2"	<b>140,00 €</b>
OSC SUS238	100T	3"	<b>187,00 €</b>



## Teknik Özellikler

m	20 T lt/min	40 T lt/min	60 T lt/min	80 T lt/min	100 T lt/min
1,00	37	95	151	242	-
2,00	47	115	189	301	459
3,00	46	133	220	350	532
4,00	64	149	247	394	596
5,00	71	163	272	433	653
6,00	77	176	295	469	707
7,00	-	188	316	503	757
8,00	-	199	336	534	803
10,00	-	-	-	593	890



## İç İçe Borulu Ters Su Şemsiyesi

Kod	Malzeme Cinsi	Kg / Adet	Fiyat
OSC SUS063	İç İçe Borulu Köpük Nozul - 1"	0,310	<b>45,00 €</b>
OSC SUS064	İç İçe Borulu Köpük Nozul - 2"	0,960	<b>88,00 €</b>

## Teknik Özellikler

İç İçe Borulu Köpük Nozul	1"	2"
A	160 mm	215 mm
B	35 mm	55 mm
C	31 mm	45 mm
Malzeme	Sarı	Sarı
1" Debi : 1 metrede 7 m <sup>3</sup> /h		
2" Debi : 1 metrede 12 m <sup>3</sup> /h		

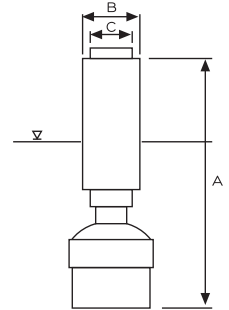

## Film ve Parmak Yelpaze

Kod	Malzeme Cinsi	Giriş	Fiyat
OSC SUS286	Paslanmaz Film Yelpaze	1"	<b>81,00 €</b>
OSC SUS287	Pirinç Döküm Film Yelpaze	1"	<b>75,00 €</b>
OSC SUS288	Paslanmaz Parmak Yelpaze - 7li	1"	<b>122,00 €</b>
OSC SUS289	Pirinç Döküm Parmak Yelpaze 16'lı	1"	<b>140,00 €</b>



### Su Çanı Nozulları

Kod	Malzeme Cinsi	Giriş	Fiyat
OSC SUS246	30-10T	1"	<b>99,70 €</b>
OSC SUS247	45-10T	1"	<b>108,00 €</b>
OSC SUS248	60-10T	1"	<b>117,00 €</b>
OSC SUS249	100-10T	1"	<b>140,00 €</b>



### Zambak Nozulları

Kod	Malzeme Cinsi	Giriş	Fiyat
OSC SUS250	30-10T	1"	<b>99,70 €</b>
OSC SUS251	45-10T	1"	<b>108,00 €</b>
OSC SUS252	60-10T	1"	<b>117,00 €</b>
OSC SUS253	100-10T	1"	<b>140,00 €</b>



### Sisleme Nozulu

Kod	Malzeme Cinsi	Kg / Adet	Fiyat
OSC SUS071	Sisleme Nozulu 1"	0,200	<b>166,00 €</b>



### Teknik Özellikler

Sisleme Nozulu	1"
A	45 mm
B	58 mm
C	10 mm
Malzeme	Sarı
Debi : 2 metrede 10 m <sup>3</sup> /h	

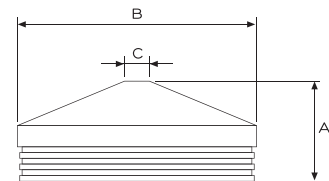

## Küre Fıskiyeler

Kod	Malzeme Cinsi	Giriş	Fiyat
OSC SUS258	900-37 E	30 M <sup>3</sup> Ø90	<b>Fiyat Sorunuz</b>
OSC SUS259	1200-79 E	55 M <sup>3</sup> Ø120	
OSC SUS260	1500-127 E	85 M <sup>3</sup> Ø150	
OSC SUS261	2500-127 E	85 M <sup>3</sup> Ø250	



## Küre Fıskiyeler

Kod	Malzeme Cinsi	Giriş	Fiyat
OSC SUS262	Ø50 CM	1"	<b>Fiyat Sorunuz</b>
OSC SUS263	Ø60 CM	1"	
OSC SUS264	Ø80 CM	1"	
OSC SUS265	Ø100 CM	1 1/2"	
OSC SUS266	Ø150 CM	2"	

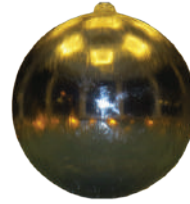

## Jumping Jet Fıskiye Sistemi

Kod	Fiyat
OSC SUS277	<b>Fiyat Sorunuz</b>



## Dalgıç Pompa ve Motorlar

Kod	Fiyat
OSC SUS278	<b>Fiyat Sorunuz</b>



### Tek Jetli Volkan Nozul

Kod	Malzeme Cinsi	Kg / Adet	Fiyat
OSC SUS076	Tek Jetli Volkan Nozul - 1"	0,260	<b>115,00 €</b>

### Teknik Özellikler

Tek Jetli Volkan Fiskiye	1"
A	93 mm
B	72 mm
C	8 mm
Malzeme	Sarı
Debi : 1 metrede 3 m <sup>3</sup> /h	

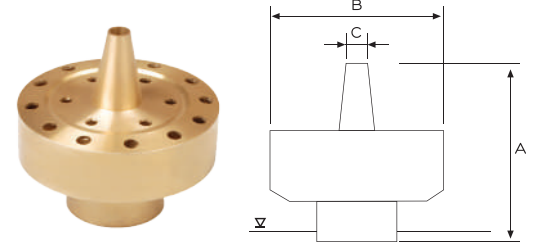

### Jetsiz Volkan Nozul

Kod	Malzeme Cinsi	Kg / Adet	Fiyat
OSC SUS077	Jetsiz Volkan Nozul - 1"	0,260	<b>110,00 €</b>

### Teknik Özellikler

Jetsiz Volkan Fiskiye	1"
A	76 mm
B	72 mm
Malzeme	Sarı
Debi : 1 metrede 2 m <sup>3</sup> /h	

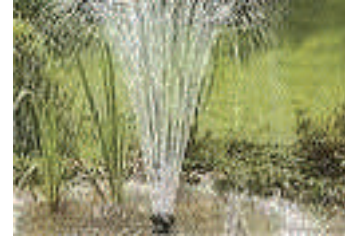
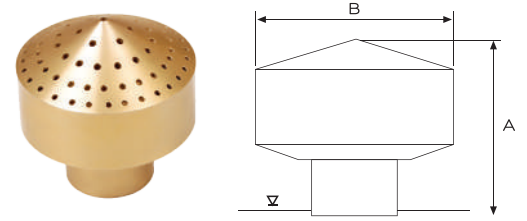

### Döner Fiskiye

Kod	Malzeme Cinsi	Kg / Adet	Fiyat
OSC SUS078	Döner Fiskiye - 1"	0,770	<b>231,00 €</b>

### Teknik Özellikler

Döner Fiskiye	1"
A	153 mm
B	370 mm
C	54 mm
Malzeme	Sarı
1" Debi : 1 metrede çap 1m <sup>2</sup> 7 m <sup>3</sup> /h	

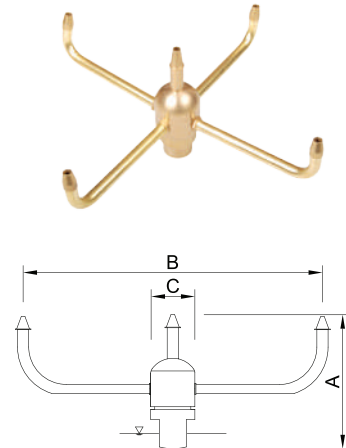

## Volkan Fıskiye Nozulları

Kod	Malzeme Cinsi	Giriş	Fiyat
OSC SUS242	Üç Kademe Pirinç	1"	<b>162,00 €</b>
OSC SUS243	Üç Kademe Pirinç	2"	<b>324,00 €</b>



## Volkan Fıskiye Nozulları

Kod	Malzeme Cinsi	Giriş	Fiyat
OSC SUS244	Üç Kademe Plastik	1"	<b>75,00 €</b>
OSC SUS245	Üç Kademe Plastik	2"	<b>130,00 €</b>



## Teknik Özellikler

m	1" lt/min	2" lt/min
1,00	60	-
2,00	90	-
3,00	112	339
4,00	121	394
5,00	130	442
6,00	-	485
7,00	-	525



## Dönen Helezon Fıskiye

Kod	Malzeme Cinsi	Giriş	Fiyat
OSC SUS254	Sarhoş	1"	<b>121,00 €</b>
OSC SUS255	5 li Helezon	1" - 1 1/2"	<b>203,00 €</b>
OSC SUS256	6 li Helezon	1 1/2"	<b>220,00 €</b>

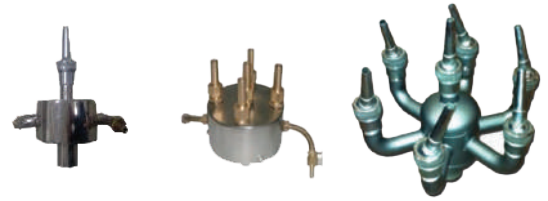

## Teknik Özellikler

m	1" Sarhoş lt/min	1" 5'li Helezon lt/min	1" 6'li Helezon lt/min	1 1/2" 5'li Helezon lt/min	1 1/2" 6'li Helezon lt/min
1,00	95	220	220	325	325
2,00	150	350	350	485	485
3,00	185	470	470	610	610
4,00	220	515	515	715	715
5,00	250	575	575	800	800
6,00	270	630	630	885	885



## PLASTİK NOZULLAR

35-10E Köpük Nozul			
Kod	Malzeme Cinsi	Kg / Adet	Fiyat
OSC SUS079	35-10E Plastik Köpük Nozul - 1"	0,140	<b>57,00 €</b>
Teknik Özellikler			
35-10E Plastik Köpük Nozul		1"	
A		137 mm	
B		54 mm	
C		31 mm	
Malzeme		Plastik	
Debi : 1 metrede 7 m <sup>3</sup> /h			

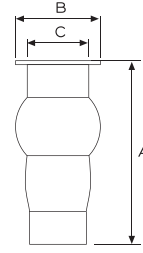

20-10E Köpük Nozul			
Kod	Malzeme Cinsi	Kg / Adet	Fiyat
OSC SUS080	20-10E Plastik Köpük Nozul - 1/2"	0,070	<b>30,00 €</b>
Teknik Özellikler			
20-10E Plastik Köpük Nozul		1"	
A		102 mm	
B		40 mm	
C		23 mm	
Malzeme		Plastik	
Debi : 1 metrede 3 m <sup>3</sup> /h			

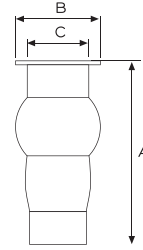

20-10E Köpük Nozul			
Kod	Malzeme Cinsi	Kg / Adet	Fiyat
OSC SUS081	Plastik Jetli Volkan Nozul - 1"	0,150	<b>45,00 €</b>
OSC SUS082	Plastik Jetli Volkan Nozul - 1/2"	0,020	<b>35,00 €</b>
Teknik Özellikler			
20-10E Plastik Köpük Nozul		1"	2"
A		93 mm	58 mm
B		104 mm	65 mm
Malzeme		Plastik	Plastik
1" Debi : 1 metre 5 m <sup>3</sup> /h			

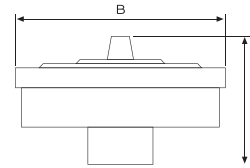

## PLASTİK NOZULLAR

## Plastik Şemsiye Nozul

Kod	Malzeme Cinsi	Kg / Adet	Fiyat
OSC SUS083	Plastik Şemsiye Nozul - 1/2"	0,070	<b>35,00 €</b>

## Teknik Özellikler

Plastik Şemsiye Nozul	1/2"
A	192 mm
B	53 mm
Malzeme	Plastik
Debi : 0,30 metre çap 3 m <sup>3</sup> /h	

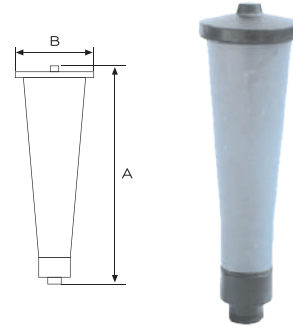

## Plastik Kısa Şemsiye Nozul

Kod	Malzeme Cinsi	Kg / Adet	Fiyat
OSC SUS084	Plastik Kısa Şemsiye Nozul - 1/2"	0,060	<b>35,00 €</b>

## Teknik Özellikler

Plastik Şemsiye Nozul	1/2"
A	108 mm
B	62 mm
Malzeme	Plastik
Debi : 0,30 metre çap 3 m <sup>3</sup> /h	

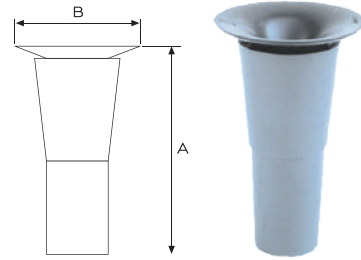

## Plastik Mini Volkan Nozul

Kod	Malzeme Cinsi	Kg / Adet	Fiyat
OSC SUS085	Plastik Mini Volkan Nozul - 1/2"	0,020	<b>25,00 €</b>

## Teknik Özellikler

Plastik Şemsiye Nozul	1/2"
A	37 mm
B	32 mm
Malzeme	Plastik
Debi : 1 metre çap 1,5 m <sup>3</sup> /h	

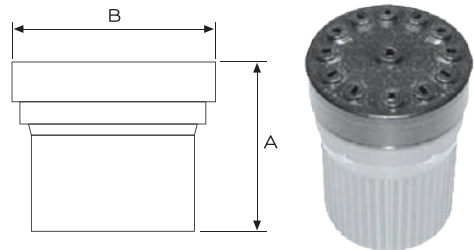

## PASLANMAZ KÖPÜK NOZULLAR

### 35-10E Köpük Nozul

Kod	Malzeme Cinsi	Kg / Adet	Fiyat
OSC SUS086	35-10E Paslanmaz Köpük Nozul - 1" İç Aksam Plastik	0,280	<b>57,00 €</b>
OSC SUS104	35-10E Paslanmaz Köpük Nozul - 1" Bronz Küreli	0,300	<b>110,00 €</b>

### Teknik Özellikler

35-10E Paslanmaz Köpük Nozul	1"	Debi	Yükseklik	Debi	Yükseklik
A	157 mm	3,10 m <sup>3</sup> /h	0,25 mt	7,10 m <sup>3</sup> /h	2,00 mt
B	48 mm	3,90 m <sup>3</sup> /h	0,50 mt	7,80 m <sup>3</sup> /h	2,50 mt
C	31 mm	4,70 m <sup>3</sup> /h	0,75 mt	8,30 m <sup>3</sup> /h	3,00 mt
Malzeme	Paslanmaz	5,90 m <sup>3</sup> /h	1,00 mt	9,00 m <sup>3</sup> /h	3,50 mt
		6,50 m <sup>3</sup> /h	1,50 mt	9,60 m <sup>3</sup> /h	4,00 mt

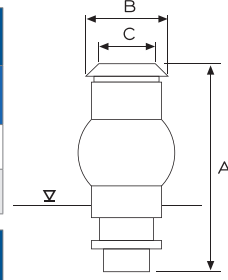

### 55-15E Paslanmaz Köpük Nozul

Kod	Malzeme Cinsi	Kg / Adet	Fiyat
OSC SUS087	55-15E Paslanmaz Köpük Nozul - 1 1/2" Bronz Küreli	1,440	<b>127,00 €</b>
OSC SUS105	55-15E Paslanmaz Köpük Nozul - 1 1/2" (İç aksam plastik)	1,440	<b>97,00 €</b>
OSC SUS106	55-10E Paslanmaz Köpük Nozul - 1" Bronz Küreli	1,440	<b>120,00 €</b>

### Teknik Özellikler

55-15E Paslanmaz Köpük Nozul	1 1/2"	Debi	Yükseklik	Debi	Yükseklik
A	195 mm	6,00 m <sup>3</sup> /h	0,25 mt	15,10 m <sup>3</sup> /h	2,00 mt
B	80 mm	7,50 m <sup>3</sup> /h	0,50 mt	17,00 m <sup>3</sup> /h	2,50 mt
C	48 mm	9,00 m <sup>3</sup> /h	0,75 mt	19,00 m <sup>3</sup> /h	3,00 mt
Malzeme	Paslanmaz	11,00 m <sup>3</sup> /h	1,00 mt	21,00 m <sup>3</sup> /h	3,50 mt
		13,00 m <sup>3</sup> /h	1,50 mt	23,00 m <sup>3</sup> /h	4,00 mt

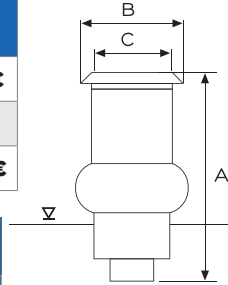

### 75-20T Paslanmaz Köpük Nozul

Kod	Malzeme Cinsi	Kg / Adet	Fiyat
OSC SUS088	75-20T Paslanmaz Köpük Nozul - 2" Bronz Küreli	2,350	<b>425,00 €</b>

### Teknik Özellikler

75-20E Paslanmaz Köpük Nozul	2"	Debi	Yükseklik	Debi	Yükseklik
A	265 mm	14,00 m <sup>3</sup> /h	0,25 mt	28,00 m <sup>3</sup> /h	2,00 mt
B	102 mm	16,00 m <sup>3</sup> /h	0,50 mt	32,00 m <sup>3</sup> /h	2,50 mt
C	72 mm	18,00 m <sup>3</sup> /h	0,75 mt	36,00 m <sup>3</sup> /h	3,00 mt
Malzeme	Paslanmaz	20,00 m <sup>3</sup> /h	1,00 mt	40,00 m <sup>3</sup> /h	3,50 mt
		24,00 m <sup>3</sup> /h	1,50 mt	44,00 m <sup>3</sup> /h	4,00 mt

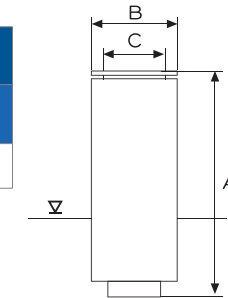



 **QSCARPOOL**



## SPA ÜRÜNLERİ

## Freedom Jet

Kod	Malzeme Cinsi	Kg/Adet	Fiyat
OSC SPA001	50x32 Freedom Jet Gövdesi	0,40	50,00 €
OSC SPA002	Freedom Jet Nozulu (Trim Kit)	0,09	40,00 €

50mm su x 32mm hava için masaj nozulları PVC den mamül.



## Ekonomik Jetler

Kod	Malzeme Cinsi	Kg/Adet	Fiyat
OSC SPA003	50x32 Ekonomik Jet Gövdesi	0,40	15,00 €
OSC SPA004	Düz Görünümlü Standart Jet Nozulu	0,15	10,00 €
OSC SPA005	Düz Tip Döner Başlıklı Jet Nozulu	0,15	10,00 €
OSC SPA006	Damla Tip Döner Başlıklı Jet Nozulu	0,15	12,00 €

50mm su x 32mm hava için masaj nozulları PVC den mamül.



## Magna Jetler

Kod	Malzeme Cinsi	Kg/Adet	Fiyat
OSC SPA007	50x32 Ekonomik Jet Gövdesi	0,40	60,00 €
OSC SPA008	Çift Ağızlı Döner Başlıklı Jet Nozulu	0,12	50,00 €
OSC SPA009	Tek Ağızlı Döner Başlıklı Jet Nozulu	0,12	50,00 €

50mm su x 32mm hava için masaj nozulları PVC den mamül.



## Hava Ayar Tapası

Kod	Malzeme Cinsi	Kg/Adet	Fiyat
OSC SPA010	3/4" Hava Ayar Tapası	0,03	23,00 €
OSC SPA011	1 1/4" Hava Ayar Tapası	0,03	27,00 €
OSC SPA012	Ekonomik Hava Ayar Tapası	0,03	10,00 €



## Hava Üfleme Nozulu

Kod	Malzeme Cinsi	Kg/Adet	Fiyat
OSC SPA013	Yüksek Basıncılı 1" 16 Delikli ABS	0,02	25,00 €
OSC SPA014	Ekonomik Üfleme Nozulu	0,02	20,00 €
OSC SPA015	Blower Nozulu	0,01	10,00 €



Pnömatik Buton			
Kod	Malzeme Cinsi	Kg/Adet	Fiyat
OSC SPA016	ABS Pnömatik Buton	0,02	<b>20,00 €</b>
OSC SPA017	Krom Pnömatik Buton	0,02	<b>30,00 €</b>
OSC SPA018	Ekonomik Pnömatik Buton	0,02	<b>7,00 €</b>



Emiş Süzgeci			
Kod	Malzeme Cinsi	Kg/Adet	Fiyat
OSC SPA019	50 mm Delikli Tip Süzgeç	0,04	<b>40,00 €</b>
OSC SPA020	50 mm Yapıştırırmalı Tip	0,04	<b>35,00 €</b>
OSC SPA021	50 mm Krom Dişli Tip	0,04	<b>38,00 €</b>



PVC Flex Hortum			
Kod	Malzeme Cinsi	Kg/Adet	Fiyat
OSC SPA022	D 20 PVC Jakuzi Hortumu - 25 mt	-	<b>3,0 €</b>
OSC SPA023	D 32 PVC Jakuzi Hortumu - 25 mt	9,45	<b>5,00 €</b>
OSC SPA024	D 50 PVC Jakuzi Hortumu - 25 mt	18,20	<b>10,00 €</b>
OSC SPA025	D 63 PVC Jakuzi Hortumu - 25 mt	26,30	<b>15,00 €</b>



Pnömatik Swiç ve alter			
Kod	Malzeme Cinsi	Kg/Adet	Fiyat
OSC SPA026	Pnömatik Swiç	-	<b>30,00 €</b>
OSC SPA027	Pnömatik Hortum - 1 mt'si	-	<b>4,60 €</b>
OSC SPA028	Pnömatik salter - 4 kw a kadar Trifaze pompalar için kontaktörü ve sigortasıyla komple. İthal plastik kutu içine montajlı.	0,75	<b>400,00 €</b>



Spa Serisi				
Kod	Malzeme Cinsi	Debi (m <sup>3</sup> /h)	Kg/Adet	Fiyat
OSC SPA033	SPA Pompası - PF 500 0,70 hp / 0,53 kw	16,2	5,60	<b>253,00 €</b>
OSC SPA034	SPA Pompası - PF 750 0,90 hp / 0,75 kw	18,4	6,00	<b>264,00 €</b>
OSC SPA035	SPA Pompası - PF 1000 1.20 hp / 0,90 kw	20,2	7,45	<b>316,00 €</b>
OSC SPA036	SPA Pompası - UA 200 2.00 hp / 1.50 kw	24,0	13,50	<b>575,00 €</b>

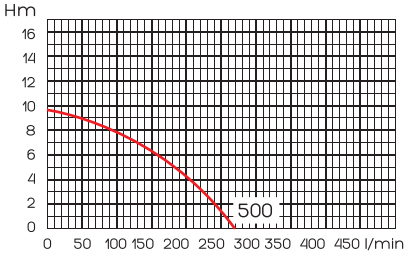

HM Pompası / Whirlpool Pump  
Monofaze - Termal Koruma  
Single Phase - Thermal Protection

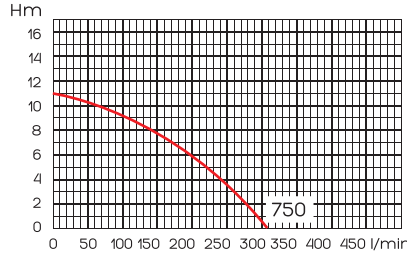

HM Pompası / Whirlpool Pump  
Monofaze - Termal Koruma  
Single Phase - Thermal Protection

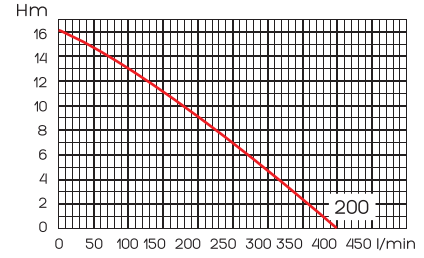

HM Pompası / Whirlpool Pump  
Monofaze - Termal Koruma  
Single Phase - Thermal Protection



Pnömatik Buton		
Kod	Malzeme Cinsi	Fiyat
OSC SPA039	3,0 HP Oscarpool Pompalı Jet Stream	<b>1.545,00 €</b>
OSC SPA040	3,5 HP Oscarpool Pompalı Jet Stream	<b>1.880,00 €</b>
OSC SPA041	4,5 HP Oscarpool Pompalı Jet Stream	<b>1.925,00 €</b>
OSC SPA042	5,5 HP Oscarpool Pompalı Jet Stream	<b>1.960,00 €</b>
OSC SPA043	Elips Model Kovan Ve Ön Çerçeve Takımı	<b>600,00 €</b>



Jet pompası, pnömatik salteri, vanaları ve bağlantı parçaları ile komple. Nozulu havuz içinde ayarlanabilir. ABS den üretilmiştir. Emiş hattı Ø75, basma hattı Ø63 dür. Emiş çekvalfi sayesinde hava emiş hattı su seviyesinin altına kurulabilir.

Karşı akıntı sisteminin kurulumu kolaydır. İstenildiğinde çeşitli kW'larda pompa kullanmak mümkündür.

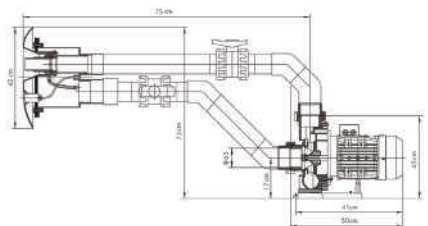
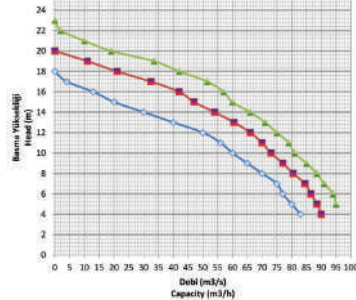
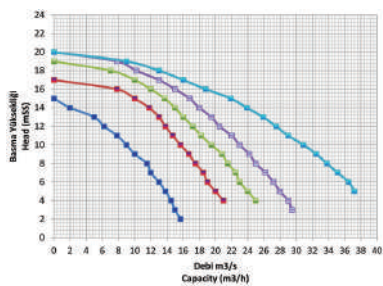

# BLOWERLAR

Santrifuj Blowerler / HS ve Turbotron Serileri

Tek Kademeli															
Model	Güç kW	Çıkış Çapı	Debi	0 mbar	10 mbar	20 mbar	30 mbar	40 mbar	50 mbar	60 mbar	70 mbar	80 mbar	90 mbar	100 mbar	Fiyat
B1TT-102	0,2	1 1/2"	m <sup>3</sup> /h	54	48	42	36	30	22	10	0	-	-	-	<b>375,00 €</b>
B2TT-104	0,4	1 1/2"	m <sup>3</sup> /h	74	72	69	64	58	52	47	40	31	20	0	<b>448,00 €</b>

Tek Kademeli																	
Model	Güç kW	Çıkış Çapı	Debi	0 mbar	100 mbar	150 mbar	200 mbar	250 mbar	300 mbar	350 mbar	400 mbar	450 mbar	500 mbar	550 mbar	600 mbar	650 mbar	Fiyat
B4TT-113	1,3	1 1/2"	m <sup>3</sup> /h	150	90	59	30	-	-	-	-	-	-	-	-	-	<b>612,00 €</b>
B5TT-116	1,6	2"	m <sup>3</sup> /h	212	151	116	82	-	-	-	-	-	-	-	-	-	<b>826,00 €</b>
B5TT-122	2,2	2"	m <sup>3</sup> /h	212	151	116	82	50	-	-	-	-	-	-	-	-	<b>892,00 €</b>
B7TT-130	3	2"	m <sup>3</sup> /h	300	230	192	155	117	-	-	-	-	-	-	-	-	<b>1.240,00 €</b>
B7TT-140	4	2"	m <sup>3</sup> /h	300	230	192	155	117	82	-	-	-	-	-	-	-	<b>1.521,00 €</b>
B8TT-155	5,5	2 1/2"	m <sup>3</sup> /h	518	418	380	344	308	272	-	-	-	-	-	-	-	<b>2.628,00 €</b>
B8TT-175	7,5	2 1/2"	m <sup>3</sup> /h	518	418	380	344	308	272	236	200	-	-	-	-	-	<b>2.711,00 €</b>

Çift Kademeli																	
Model	Güç kW	Çıkış Çapı	Debi	0 mbar	100 mbar	150 mbar	200 mbar	250 mbar	300 mbar	350 mbar	400 mbar	450 mbar	500 mbar	550 mbar	600 mbar	650 mbar	Fiyat
B2CC-207	0,7	1 1/4"	m <sup>3</sup> /h	86	58	44	31	20 (240 m bar)				-	-	-	-	-	<b>665,00 €</b>
B4CC-216	1,6	1 1/2"	m <sup>3</sup> /h	154	122	106	90	74	-	-	-	-	-	-	-	-	<b>1.018,00 €</b>
B4CC-222	2,2	1 1/2"	m <sup>3</sup> /h	154	122	106	90	74	58	42	26	-	-	-	-	-	<b>1.133,00 €</b>
B5CC-230	3	2"	m <sup>3</sup> /h	236	203	185	167	249	131	113	95	-	-	-	-	-	<b>1.522,00 €</b>
B5CC-240	4	2"	m <sup>3</sup> /h	236	203	185	167	249	131	113	95	77	65 (480 m bar)			-	<b>1.728,00 €</b>
B7CC-230	3	2"	m <sup>3</sup> /h	324	288	270	252	-	-	-	-	-	-	-	-	-	<b>1.885,00 €</b>
B7CC-243	4,3	2"	m <sup>3</sup> /h	324	288	270	252	234	216	198	-	-	-	-	-	-	<b>2.050,00 €</b>
B7CC-255	5,5	2"	m <sup>3</sup> /h	324	288	270	252	234	216	198	171	153	-	-	-	-	<b>2.630,00 €</b>
B7CC-275	7,5	2"	m <sup>3</sup> /h	324	288	270	252	234	216	198	171	153	135	-	-	-	<b>2.710,00 €</b>
B8CC-275	7,5	2 1/2"	m <sup>3</sup> /h	548	499	480	451	425	403	378	-	-	-	-	-	-	<b>4.364,00 €</b>
B8CCC-2110	11	2 1/2"	m <sup>3</sup> /h	548	499	480	451	425	403	378	354	330	306	275	250	-	<b>4.695,00 €</b>

Not: Fiyatlarımıza emiş filtresi, giriş ve çıkış susturucuları dahildir.

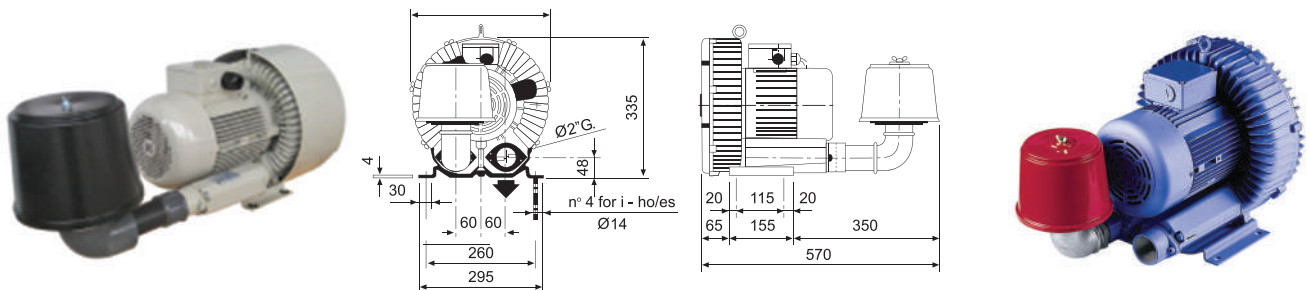



The logo for QSCARPOOL, featuring a stylized white wave icon to the left of the text "QSCARPOOL" in a bold, white, sans-serif font.



# **SAUNA MALZEMELERİ**

Küçük saunalar için özel olarak üretilmiş köşe model sauna ısıtıcısı. Ev tipi elektrik ile çalışmaya uygundur. Ön yüzeyindeki ahşap koruma sayesinde ekstra koruma sağlar.



Sauna Isıtıcıları / Mini, Üzerinden Kumandalı		
Kod	Malzeme Cinsi	Fiyat
OSC SAU101	3,6 kW Sauna Sobası + (Üzerinden Kontrol)	<b>351,00 €</b>

## TEKNİK ÖZELLİKLER

Güç	Oda Hacmi	Yükseklik	Genişlik	Derinlik	Taş Kapasitesi	Sigorta	Bağlantı Kablosu	Renk	Elektrik
3,6 kW	2-5 m <sup>3</sup>	54 cm	36 cm	24 cm	10 kg	1x16 A	3x2,5	Siyah	220 Volt

Not : Taş kapasitesi 10 kg dir. Fiyata dahil değildir.

Saunalar için özel olarak üretilmiş köşe model sauna ısıtıcısı. Ev tipi elektrik ile çalışmaya uygundur. Harici dijital kontrol paneli, oda sensörü ve bağlantı kablosu fiyata dahildir. Akıllı ev otomasyon sistemleri ile entegre çalışabilmektedir.



Sauna Isıtıcısı		
Kod	Malzeme Cinsi	Fiyat
OSC SAU102	3,6 kW Sauna Sobası + (Harici Kontrol Paneli)	<b>554,00 €</b>
OSC SAU103	4 kW Sauna Sobası + (Harici Kontrol Paneli)	<b>580,00 €</b>
OSC SAU104	4,5 kW Sauna Sobası + (Harici Kontrol Paneli)	<b>610,00 €</b>

## TEKNİK ÖZELLİKLER

Güç	Oda Hacmi	Yükseklik	Genişlik	Derinlik	Taş Kapasitesi	Sigorta	Bağlantı Kablosu	Renk	Elektrik
3,6 kW	2-5 m <sup>3</sup>	58 cm	30 cm	21 cm	10 kg	1x16 A	3x2,5	Siyah	220 Volt
4 kW	3-4 m <sup>3</sup>	58 cm	30 cm	21 cm	10 kg	1x18 A	3x4	Siyah	220 Volt
4,5 kW	4-7 m <sup>3</sup>	58 cm	30 cm	21 cm	10 kg	1x20 A	3x4	Siyah	220 Volt

Not : Taş kapasitesi 10 kg dir. Fiyata dahil değildir. Harici dijital kontrol fiyata dahildir.

Hem ev tipi kullanım hem de orta büyüklükteki saunalar için üretilmiş oldukça kullanışlı bir sauna sobası modelidir.



Sauna Isıtıcısı		
Kod	Malzeme Cinsi	Fiyat
OSC SAU104-1	6 kW Sauna Sobası + (Üzerinden Kontrol)	<b>280,00 €</b>
OSC SAU105	9 kW Sauna Sobası + (Üzerinden Kontrol)	<b>306,00 €</b>

## TEKNİK ÖZELLİKLER

Güç	Oda Hacmi	Yükseklik	Genişlik	Derinlik	Taş Kapasitesi	Sigorta	Bağlantı Kablosu	Renk
6 kW	6-9 m <sup>3</sup>	56 cm	40 cm	28 cm	20 kg	3x16 A	5x2,5	Siyah
9 kW	9-15 m <sup>3</sup>	56 cm	40 cm	28 cm	20 kg	3x20 A	5x4	Siyah

Not : Taş kapasitesi 20 kg dir. Fiyata dahil değildir.

Hem ev tipi kullanım hem de orta büyüklükteki saunalar için üretilmiş oldukça kullanışlı bir sauna sobası modelidir. Harici dijital kontrol paneli, oda sensörü ve bağlantı kablosu fiyata dahildir. Akıllı ev otomasyon sistemleri ile entegre çalışabilmektedir.



Sauna Isıtıcıları / FTC, Harici Kumandalı ve Kontrol Panelli		
Kod	Malzeme Cinsi	Fiyat
OSC SAU106	6 kW Sauna Sobası + (Harici Kontrol)	<b>389,00 €</b>
OSC SAU107	9 kW Sauna Sobası + (Harici Kontrol)	<b>414,00 €</b>

## TEKNİK ÖZELLİKLER

Güç	Oda Hacmi	Yükseklik	Genişlik	Derinlik	Taş Kapasitesi	Sigorta	Bağlantı Kablosu	Renk
6 kW	6-9 m <sup>3</sup>	56 cm	40 cm	28 cm	20 kg	3x16 A	5x2,5	Siyah
9 kW	9-18 m <sup>3</sup>	56 cm	40 cm	28 cm	20 kg	3x20 A	5x4	Siyah

Not : Taş kapasitesi 20 kg dir. Fiyata dahil değildir. Harici dijital kontrol fiyata dahildir.

Büyük sauna odalarında kullanıma uygun sauna sobasıdır. Harici dijital kontrol paneli, oda sensörü ve bağlantı kablosu fiyata dahildir. Akıllı ev otomasyon sistemleri ile entegre çalışabilmektedir.



Sauna Isıtıcıları / FTC, Harici K. ve Güç Kontrol Paneli		
Kod	Malzeme Cinsi	Fiyat
OSC SAU108	12 kW Sauna Sobası + (Harici Kontrol Paneli)	<b>850,00 €</b>
OSC SAU109	15 kW Sauna Sobası + (Harici Kontrol Paneli)	<b>864,00 €</b>
OSC SAU110	18 kW Sauna Sobası + (Harici Kontrol Paneli)	<b>878,00 €</b>

TEKNİK ÖZELLİKLER								
Güç	Oda Hacmi	Yükseklik	Genişlik	Derinlik	Taş Kapasitesi	Sigorta	Bağlantı Kablosu	Renk
12 kW	10-18 m <sup>3</sup>	66 cm	48 cm	48 cm	40 kg	3x25 A	5x4	Siyah
15 kW	14-24 m <sup>3</sup>	66 cm	48 cm	48 cm	40 kg	3x32 A	5x6	Siyah
18 kW	18-30 m <sup>3</sup>	66 cm	48 cm	48 cm	40 kg	3x40 A	5x6	Siyah

Not : Taş kapasitesi 10,5/12/15 kW soba için 40 kg, 18/21/27 kW soba için ise 60 kg dır. Taş fiyata dahil değildir.

Kumanda Panosu/Manuel		
Kod	Malzeme Cinsi	Fiyat
OSC SAU019	3-9 kW Sobalar İçin Uygundur	<b>155,00 €</b>
OSC SAU020	10,5-15 kW Sobalar İçin Uygundur	<b>175,00 €</b>
OSC SAU021	18-30 kW Sobalar İçin Uygundur	<b>140,00 €</b>



Kumanda Panosu/Dijital		
Kod	Malzeme Cinsi	Fiyat
OSC SAU022	3-9 kW Sobalar İçin Uygundur	<b>195,00 €</b>
OSC SAU023	10,5-15 kW Sobalar İçin Uygundur	<b>220,00 €</b>



Güç Kontrol Paneli		
Kod	Malzeme Cinsi	Fiyat
OSC SAU025	15-30 kW Sobalar İçin Uygundur	<b>385,00 €</b>

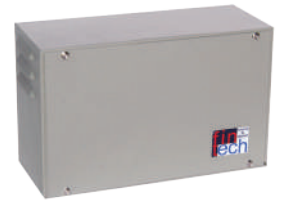

Not : Kumanda paneline ilave olarak güç kontrol paneli 15/18/21/27 kW sobalar için kullanılması zorunludur.

Sauna Sobası Taşı			
Kod	Malzeme Cinsi	Kg/Adet	Fiyat
OSC SAU026	Sauna Soba Taşı	10 kg	<b>27,00 €</b>
OSC SAU027	Sauna Soba Taşı	20 kg	<b>45,00 €</b>



Sauna Esansı			
Kod	Malzeme Cinsi	Kg/Adet	Fiyat
OSC SAU028	Sauna Esansı	250 ml	<b>27,00 €</b>
OSC SAU029	Sauna Esansı	1,000 ml	<b>41,00 €</b>



## Sauna Ahşap Termometre ve Higrometre

Kod	Malzeme Cinsi	Fiyat
OSC SAU030	Sauna Ahşap Termometresi	54,00 €
OSC SAU031	Sauna Ahşap Higrometresi	65,00 €
OSC SAU032	Sauna Ahşap Termo-Higro (Kombine)	108,00 €



## Sauna Plastik Termometre ve Higrometre

Kod	Malzeme Cinsi	Fiyat
OSC SAU033	Sauna Plastik Termometresi	29,00 €
OSC SAU034	Sauna Plastik Higrometresi	31,00 €
OSC SAU035	Sauna Plastik Termo-Higro (Kombine)	50,00 €



## Sauna Ahşap Saati

Kod	Malzeme Cinsi	Fiyat
OSC SAU036	Sauna Ahşap Saati	69,00 €



## Kum Saati

Kod	Malzeme Cinsi	Fiyat
OSC SAU037	Sauna Kum Saati 15 dk'lık	44,00 €



## Ahşap Kova ve Kepçe

Kod	Malzeme Cinsi	Fiyat
OSC SAU038	Sauna Ahşap Kovası	203,00 €
OSC SAU039	Sauna Ahşap Kepçesi	55,00 €



## Bakır Kova ve Kepçe

Kod	Malzeme Cinsi	Fiyat
OSC SAU040	Sauna Bakır Kovası	60,00 €
OSC SAU041	Sauna Bakır Kepçesi	41,00 €



Sauna Kapıları		
Kod	Malzeme Cinsi	Fiyat
OSC SAU042	Ahşap Sauna Kapısı 190x80	<b>715,00 €</b>
OSC SAU043	Cam Sauna Kapısı 200x80	<b>792,00 €</b>
OSC SAU044	Cam Sauna Kapısı 210x80	<b>852,00 €</b>
OSC SAU045	Sauna Kapıları için Ahşap Tutamak Seti	<b>99,00 €</b>



Kapı Kilitleri ve Menteşe		
Kod	Malzeme Cinsi	Fiyat
OSC SAU046	Kapı Kilidi - Ekonomik	<b>71,00 €</b>
OSC SAU047	Kapı Kilidi - Lüks	<b>93,00 €</b>
OSC SAU048	Kapı Menteşesi	<b>55,00 €</b>

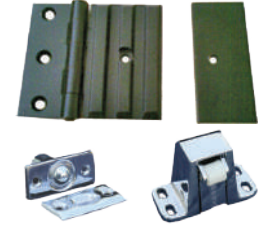

Sauna Havalandırma Klepesi		
Kod	Malzeme Cinsi	Fiyat
OSC SAU049	Sauna Havalandırma Klepesi Sürgülü	<b>54,00 €</b>
OSC SAU050	Sauna Havalandırma Klepesi İzgaralı	<b>50,00 €</b>



Ahşap Koruma		
Kod	Malzeme Cinsi	Fiyat
OSC SAU051	Ahşap Koruma Aplik için	<b>71,00 €</b>
OSC SAU052	Aydınlatma Armatürü	<b>77,00 €</b>



Sauna İçin Ahşap Yastık		
Kod	Malzeme Cinsi	Fiyat
OSC SAU053	Sauna için Ahşap Yastık	<b>44,00 €</b>



## BUHAR JENERATÖRLERİ

Ev Tipi Kullanım için üretilmiş, 220 V ile de çalışabilen buhar jeneratörü. Harici dijital kontrol paneli, oda sensörü ve bağlantı kablosu fiyata dahildir. Akıllı ev otomasyon sistemleri ile entegre çalışabilmektedir.



### Ev Tipi Buhar Odası Jeneratörü

Kod	Malzeme Cinsi	Fiyat
OSC BUH101	4,5 kW Buhar Jeneratörü + Harici Kontrol Paneli (220V)	<b>1.228,00 €</b>
OSC BUH102	6 kW Buhar Jeneratörü + Harici Kontrol Paneli (220V)	<b>1.228,00 €</b>
OSC BUH103	7,5 kW Buhar Jeneratörü + Harici Kontrol Paneli (220V)	<b>1.228,00 €</b>

### TEKNİK ÖZELLİKLER

Güç	Oda Hacmi	Yükseklik	Genişlik	Derinlik	Buhar Çıkışı/ Çapı	Sigorta	Bağlantı Kablosu	Renk
4,5 kW	3-5 m <sup>3</sup>	31 cm	40 cm	16 cm	1 Ad- 1/2	1x25 A	3x2,5	Beyaz
6 kW	5-7 m <sup>3</sup>	31 cm	40 cm	16 cm	1 Ad- 1/2	1x32 A	3x4	Beyaz
7,5 kW	7-9 m <sup>3</sup>	31 cm	40 cm	16 cm	1 Ad- 1/2	1x40 A	3x4	Beyaz

Yüksek kaliteli ve zor çalışma şartlarına uygun buhar odası jeneratörü. Harici dijital kontrol paneli, oda sensörü ve bağlantı kablosu fiyata dahildir. Akıllı ev otomasyon sistemleri ile entegre çalışabilmektedir.



### Buhar Odası Jeneratörü

Kod	Malzeme Cinsi	Fiyat
OSC BUH004	9 kW Buhar Jeneratörü + Harici Kontrol Paneli (220V)	<b>1.228,00 €</b>
OSC BUH005	12 kW Buhar Jeneratörü + Harici Kontrol Paneli (220V)	<b>1.274,00 €</b>
OSC BUH006	15 kW Buhar Jeneratörü + Harici Kontrol Paneli (220V)	<b>1.345,00 €</b>
OSC BUH007	18 kW Buhar Jeneratörü + Harici Kontrol Paneli (220V)	<b>1.413,00 €</b>

### TEKNİK ÖZELLİKLER

Güç	Oda Hacmi	Yükseklik	Genişlik	Derinlik	Buhar Çıkışı/ Çapı	Sigorta	Bağlantı Kablosu	Renk
9 kW	8-11 m <sup>3</sup>	42 cm	42 cm	21 cm	1 Ad- 3/4	3x25 A	5x4	Siyah
12 kW	11-14 m <sup>3</sup>	42 cm	42 cm	21 cm	1 Ad- 3/4	3x32 A	5x6	Siyah
15 kW	13-18 m <sup>3</sup>	42 cm	42 cm	21 cm	1 Ad- 3/4	3x32 A	5x6	Siyah
18 kW	16-22 m <sup>3</sup>	42 cm	42 cm	21 cm	1 Ad- 3/4	3x35 A	5x6	Siyah



 **QSCARPOOL**



**QSCARPOOL**

The image shows several blue plastic pipe fittings, including elbows and tees, scattered on a surface. In the foreground, there is a roll of brown, fibrous mesh material. The background is a soft, out-of-focus grey. A large, semi-transparent blue graphic element is overlaid on the bottom right corner, containing white text.

**UH-PVC/PPRC BORU,  
EK PARÇA, VANA**

## U-PVC YAPIŞTIRMA MUFLU BORULAR



PN 4					
Çap Dia	Kod Code	Basınç Pn	Et kalınlığı (mm) Wall thickness	Kg / m	Fiyat/m Price/m
Emniyet katsayısı (safety factor) C=2.5 TS EN ISO 1452-2					
75	100 04 075 1	4	1.8	0.655	<b>3.78 €</b>
90	100 04 090 1	4	1.8	0.790	<b>4.58 €</b>
Emniyet katsayısı (safety factor) C=2.0 TS EN ISO 1452-2					
110	100 04 110 1	4	2.2	1.161	<b>6.71 €</b>
125	100 04 125 1	4	2.5	1.500	<b>8.66 €</b>
140	100 04 140 1	4	2.8	1.822	<b>10.53 €</b>
160	100 04 160 1	4	3.2	2.437	<b>14.10 €</b>
200	100 04 200 1	4	4.0	3.801	<b>21.95 €</b>
225	100 04 225 3	4	4.5	4.811	<b>27.80 €</b>
250	100 04 250 3	4	4.9	5.827	<b>33.65 €</b>
280	100 04 280 3	4	5.5	7.321	<b>42.27 €</b>
315	100 04 315 3	4	6.2	9.272	<b>53.54 €</b>
355	100 04 355 3	4	7.2	11.826	<b>68.30 €</b>
400	100 04 400 3	4	7.9	15.069	<b>87.02 €</b>
450	100 04 450 3	4	8.9	20.900	<b>L.F.S.</b>
500	100 04 500 3	4	9.8	24.100	<b>L.F.S.</b>
Boru Uzunluğu 6 m/ad. / Pipe Length 6m/pcs					

PN 6					
Çap Dia	Kod Code	Basınç Pn	Et kalınlığı (mm) Wall thickness	Kg / m	Fiyat/m Price/m
Emniyet katsayısı (safety factor) C=2.5 TS EN ISO 1452-2					
50	100 06 050 1	6	1.5	0.367	<b>2.12 €</b>
63	100 06 063 1	6	1.9	0.574	<b>3.32 €</b>
75	100 06 075 1	6	2.2	0.798	<b>4.61 €</b>
90	100 06 090 1	6	2.7	1.154	<b>6.66 €</b>
Emniyet katsayısı (safety factor) C=2.0 TS EN ISO 1452-2					
110	100 06 110 1	6	2.7	1.375	<b>7.94 €</b>
125	100 06 125 1	6	3.10	1.783	<b>10.29 €</b>
140	100 06 140 1	6	3.5	2.216	<b>12.81 €</b>
160	100 06 160 1	6	4.0	2.887	<b>16.67 €</b>
200	100 06 200 1	6	4.9	4.459	<b>25.76 €</b>
225	100 06 225 3	6	5.5	5.669	<b>32.73 €</b>
250	100 06 250 3	6	6.2	6.979	<b>40.31 €</b>
280	100 06 280 3	6	6.9	8.766	<b>50.63 €</b>
315	100 06 315 3	6	7.7	11.081	<b>63.99 €</b>
355	100 06 355 3	6	8.7	14.189	<b>81.95 €</b>
400	100 06 400 3	6	9.8	17.943	<b>103.62 €</b>
450	100 06 450 3	6	11.0	23.119	<b>L.F.S.</b>
500	100 06 500 3	6	12.3	28.720	<b>L.F.S.</b>
Boru Uzunluğu 6 m/ad. / Pipe Length 6m/pcs					

PN 10					
Çap Dia	Kod Code	Basınç Pn	Et kalınlığı (mm) Wall thickness	Kg / m	Fiyat/m Price/m
Emniyet katsayısı (safety factor) C=2.5 TS EN ISO 1452-2					
25	100 10 025 1	10	1.5	0.165	<b>0.96 €</b>
32	100 10 032 1	10	1.6	0.241	<b>1.40 €</b>
40	100 10 040 1	10	1.9	0.353	<b>2.04 €</b>
50	100 10 050 1	10	2.4	0.561	<b>3.24 €</b>
63	100 10 063 1	10	3	0.871	<b>5.03 €</b>
75	100 10 075 1	10	3.6	1.245	<b>7.20 €</b>
90	100 10 090 1	10	4.3	1.784	<b>10.29 €</b>
Emniyet katsayısı (safety factor) C=2.0 TS EN ISO 1452-2					
110	100 10 110 1	10	4.2	2.160	<b>12.48 €</b>
125	100 10 125 1	10	4.8	2.782	<b>16.08 €</b>
140	100 10 140 1	10	5.4	3.512	<b>20.28 €</b>
160	100 10 160 1	10	6.2	4.607	<b>26.60 €</b>
200	100 10 200 1	10	7.7	7.123	<b>41.13 €</b>
225	100 10 225 3	10	8.6	8.957	<b>51.72 €</b>
250	100 10 250 3	10	9.6	11.119	<b>64.22 €</b>
280	100 10 280 3	10	10.7	14.007	<b>80.88 €</b>
315	100 10 315 3	10	12.1	17.404	<b>100.50 €</b>
355	100 10 355 3	10	13.6	22.171	<b>128.04 €</b>
400	100 10 400 3	10	15.3	28.014	<b>161.78 €</b>
450	100 10 450 3	10	17.2	35.640	<b>L.F.S.</b>
500	100 10 500 3	10	19.1	43.976	<b>L.F.S.</b>
Boru Uzunluğu 6 m/ad. / Pipe Length 6m/pcs					

PN 16					
Çap Dia	Kod Code	Basınç Pn	Et kalınlığı (mm) Wall thickness	Kg / m	Fiyat/m Price/m
Emniyet katsayısı (safety factor) C=2.5 TS EN ISO 1452-2					
20	100 16 020 1	16	1.5	0.138	<b>0.78 €</b>
25	100 16 025 1	16	1.9	0.213	<b>1.25 €</b>
32	100 16 032 1	16	2.4	0.345	<b>2.00 €</b>
40	100 16 040 1	16	3.0	0.530	<b>3.08 €</b>
50	100 16 050 1	16	3.7	0.823	<b>4.76 €</b>
63	100 16 063 1	16	4.7	1.313	<b>7.59 €</b>
75	100 16 075 1	16	5.6	1.860	<b>10.74 €</b>
90	100 16 090 1	16	6.7	2.663	<b>15.38 €</b>
Emniyet katsayısı (safety factor) C=2.0 TS EN ISO 1452-2					
110	100 16 110 1	16	6.6	3.268	<b>18.87 €</b>
125	100 16 125 1	16	7.4	4.169	<b>24.08 €</b>
140	100 16 140 1	16	8.3	5.237	<b>30.24 €</b>
160	100 16 160 1	16	9.5	6.839	<b>39.50 €</b>
200	100 16 200 1	16	11.9	10.616	<b>61.31 €</b>
225	100 16 225 3	16	13.4	13.441	<b>77.61 €</b>
250	100 16 250 3	16	14.8	16.524	<b>95.43 €</b>
280	100 16 280 3	16	16.6	20.424	<b>120.21 €</b>
315	100 16 315 3	16	18.7	26.815	<b>152.00 €</b>
355	100 16 355 3	16	21.1	33.635	<b>194.24 €</b>
400	100 16 400 3	16	23.7	42.812	<b>247.25 €</b>
450	100 16 450 3	16			<b>L.F.S.</b>
500	100 16 500 3	16			<b>L.F.S.</b>
Boru Uzunluğu 6 m/ad. / Pipe Length 6m/pcs					

## U-PVC ZONDER BORU



PN 20					
Çap Dia	Kod Code	Basınç Pn	Et kalınlığı (mm) Wall thickness	Kg / m	Fiyat/m Price/m
Emniyet katsayısı (safety factor) C=2.5 TS EN ISO 1452-2					
20	102 20 020 1	20	1.9	0.170	<b>1.28 €</b>
25	102 20 025 1	20	2.3	0.270	<b>1.94 €</b>
32	102 20 032 1	20	2.9	0.410	<b>2.93 €</b>
40	102 20 040 1	20	3.7	0.650	<b>4.58 €</b>
50	102 20 050 1	20	4.6	1.005	<b>6.84 €</b>
63	102 20 063 1	20	5.8	1.590	<b>11.10 €</b>
75	102 20 075 1	20	6.8	2.216	<b>15.45 €</b>
90	102 20 090 1	20	8.2	3.205	<b>22.44 €</b>
Emniyet katsayısı (safety factor) C=2.0 TS EN ISO 1452-2					
110	102 20 110 1	20	8.1	3.995	<b>27.75 €</b>
125	102 20 125 1	20	9.2	5.105	<b>35.25 €</b>
140	102 20 140 1	20	10.3	6.384	<b>44.70 €</b>
160	102 20 160 1	20	11.8	7.340	<b>50.40 €</b>
200	102 20 200 1	20	14.7	13.050	<b>89.25 €</b>
Boru Uzunluğu 3 m/ad. Pipe Length 3 m/pcs					

PN 25					
Çap Dia	Kod Code	Basınç Pn	Et kalınlığı (mm) Wall thickness	Kg / m	Fiyat/m Price/m
Emniyet katsayısı (safety factor) C=2.5 TS EN ISO 1452-2					
20	102 25 020 1	25	2.3	0.195	<b>1.44 €</b>
25	102 25 025 1	25	2.8	0.299	<b>2.13 €</b>
32	102 25 032 1	25	3.6	0.490	<b>3.48 €</b>
40	102 25 040 1	25	4.5	0.810	<b>5.63 €</b>
50	102 25 050 1	25	5.6	1.190	<b>8.07 €</b>
63	102 25 063 1	25	7.1	1.900	<b>13.14 €</b>
75	102 25 075 1	25	8.4	2.678	<b>18.50 €</b>
90	102 25 090 1	25	10.0	3.830	<b>26.54 €</b>
Emniyet katsayısı (safety factor) C=2.0 TS EN ISO 1452-2					
110	102 25 110 1	25	10.0	4.788	<b>33.00 €</b>
125	102 25 125 1	25	11.4	6.200	<b>42.48 €</b>
140	102 25 140 1	25	12.6	7.685	<b>53.30 €</b>
160	102 25 160 1	25	14.6	10.163	<b>69.03 €</b>
200	102 25 200 1	25	18.2	15.750	<b>107.07 €</b>
Boru Uzunluğu 3 m/ad. Pipe Length 3 m/pcs					



EPDM Temiz Su Borusu Lastik Contası		
Çap Dia	Kod Code	Fiyat / Ad Price / Pcs
50	101 00 050 9	<b>0.80 €</b>
63	101 00 063 9	<b>0.87 €</b>
75	101 00 075 9	<b>1.19 €</b>
90	101 00 090 9	<b>1.34 €</b>
110	101 00 110 9	<b>1.89 €</b>
125	101 00 125 9	<b>2.97 €</b>
140	101 00 140 9	<b>3.14 €</b>
160	101 00 160 9	<b>3.78 €</b>
200	101 00 200 9	<b>5.82 €</b>
225	101 00 225 9	<b>8.28 €</b>
250	101 00 250 9	<b>9.05 €</b>
280	101 00 280 9	<b>12.36 €</b>
315	101 00 315 9	<b>18.12 €</b>
355	101 00 355 9	<b>24.42 €</b>
400	101 00 400 9	<b>33.08 €</b>

EPDM Yaprak Conta		
Çap Dia	Kod Code	Fiyat / Ad Price / Pcs
63	221 05 063 9	<b>6.62 €</b>
75	221 05 075 9	<b>6.93 €</b>
90	221 05 090 9	<b>7.25 €</b>
110	221 05 110 9	<b>8.51 €</b>
125	221 05 125 9	<b>8.91 €</b>
140	221 05 140 9	<b>9.33 €</b>
160	221 05 160 9	<b>10.07 €</b>
200	221 05 200 9	<b>11.55 €</b>
225	221 05 225 9	<b>12.63 €</b>
250	221 05 250 9	<b>16.26 €</b>
280	221 05 280 9	<b>18.07 €</b>
315	221 05 315 9	<b>25.41 €</b>
355	221 05 355 9	<b>59.10 €</b>
400	221 05 400 9	<b>78.60 €</b>

U-PVC Kaynak Çubuğu			
Çap Dia	Kod Code	Koli/kg Box/kg	Fiyat/kg Price/kg
3	123 00 003 1	2	<b>16.50 €</b>
4	123 00 004 1	2	<b>16.50 €</b>
5	123 00 005 1	2	<b>16.50 €</b>
6	123 00 006 1	2	<b>16.50 €</b>
7	123 00 007 1	2	<b>16.50 €</b>
8	123 00 008 1	2	<b>16.50 €</b>
9	123 00 009 1	2	<b>16.50 €</b>
10	123 00 010 1	2	<b>16.50 €</b>
12	123 00 012 1	2	<b>16.50 €</b>



## Trifonlu Kelepçe

Çap Dia	Kod Code	Koli/Ad. Box/Pcs.	Fiyat / Ad Price/Pcs
20	120 00 020 8	100	0.40 €
25	120 00 025 8	100	0.43 €
32	120 00 032 8	75	0.47 €
40	120 00 040 8	50	0.52 €
50	120 00 050 8	50	0.57 €
63	120 00 063 8	50	0.90 €
75	120 00 075 8	50	1.10 €
90	120 00 090 8	25	1.25 €
110	120 00 110 8	25	1.60 €
125	120 00 125 8	25	2.00 €
140	120 00 140 8	25	2.25 €

## Somun Kelepçe (Metal)

Çap Dia	Kod Code	Koli/Ad. Box/Pcs.	Fiyat / Ad Price/Pcs
20	119 00 020 8	200	0.39 €
25	119 00 025 8	150	0.42 €
32	119 00 032 8	100	0.45 €
40	119 00 040 8	100	0.52 €
50	119 00 050 8	75	0.57 €
63	119 00 063 8	30	1.00 €
75	119 00 075 8	30	1.16 €
90	119 00 090 8	25	1.25 €
110	119 00 110 8	25	1.54 €
125	119 00 125 8	25	2.09 €
140	119 00 140 8	25	2.24 €
160	119 00 160 8	25	2.36 €
200	119 00 200 8	25	2.70 €

## Boru Kelepçesi

Çap Dia	Kod Code	Koli/Ad. Box/Pcs.	Fiyat / Ad Price/Pcs
20	118 00 020 4	500	0.08 €
25	118 00 025 4	400	0.09 €
32	118 00 032 4	300	0.14 €
40	118 00 040 4	200	0.16 €
50	118 00 050 4	100	0.22 €
63	118 00 063 4	200	0.46 €
75	118 00 075 4	100	0.58 €
90	118 00 090 4	100	0.89 €
110	118 00 110 4	100	0.91 €
125	118 00 125 4	100	1.42 €
160	118 00 160 4	50	2.44 €
200	118 00 200 4	30	3.33 €

## Gijon (Galvenizli)

Çap Dia	Kod Code	Uzunluk Length	Fiyat/m Price/m
M6 x 1000	119 00 112 8	1000	2.82 €
M8 x 1000	119 00 111 3	1000	4.20 €
M10 x 1000	119 00 111 4	1000	6.66 €
M12 x 1000	119 00 111 5	1000	9.66 €
M16 x 1000	119 00 111 6	1000	21.84 €



## Çakmalı Dübel

Çap Dia	Kod Code	Koli/Ad. Box/Pcs.	Fiyat / Ad Price/Pcs
M-6	119 00 012 8	100	0.35 €
M-8	119 00 013 8	100	0.38 €
M-10	119 00 014 8	100	0.53 €
M-12	119 00 015 8	100	0.94 €





UH-PVC Yapıştırma Mufu 90° Dirsek				
Çap Dia	Kod Code	Basınc Pn	Koli / Ad. Pcs/Box	Fiyat / Ad Price/Pcs
20	500 00 020 2	16	300	0.23 €
25	500 00 025 2	16	200	0.28 €
32	500 00 032 2	16	100	0.42 €
40	500 00 040 2	16	60	0.81 €
50	500 00 050 2	16	80	0.82 €
63	500 00 063 2	16	60	1.03 €
75	500 00 075 2	16	40	1.97 €
90	500 00 090 2	16	25	2.73 €
110	500 00 110 2	16	15	4.62 €
125	500 00 125 2	16	8	7.21 €
140	500 00 140 2	16	6	10.67 €
160	500 00 160 2	16	4	13.81 €
200	500 00 200 2	16	2	33.61 €
225	500 00 225 2	16	1	48.95 €
250	500 00 250 4	10	1	123.20 €
280	500 00 280 4	10	1	192.50 €
315	500 00 315 4	10	1	217.80 €
355	500 00 355 4	10	1	645.46 €
400	500 00 400 4	10	1	646.87 €

UH-PVC Yapıştırma Mufu 45° Dirsek				
Çap Dia	Kod Code	Basınc Pn	Koli / Ad. Pcs/Box	Fiyat / Ad Price/Pcs
20	502 00 020 2	16	400	0.23 €
25	502 00 025 2	16	200	0.27 €
32	502 00 032 2	16	100	0.41 €
40	502 00 040 2	16	75	0.76 €
50	502 00 050 2	16	80	0.79 €
63	502 00 063 2	16	50	0.93 €
75	502 00 075 2	16	40	1.88 €
90	502 00 090 2	16	25	2.54 €
110	502 00 110 2	16	18	4.46 €
125	502 00 125 2	16	8	6.88 €
140	502 00 140 2	16	6	9.85 €
160	502 00 160 2	16	5	13.75 €
200	502 00 200 2	16	2	29.48 €
225	502 00 225 2	16	2	48.40 €
250	502 00 250 4	10	2	105.60 €
280	502 00 280 5	10	1	176.00 €
315	502 00 315 4	10	1	188.10 €
355	502 00 355 5	10	1	524.70 €
400	502 00 400 4	10	1	603.76 €

UH-PVC 90° Kruva (İstavroz)				
Çap Dia	Kod Code	Basınc Pn	Koli / Ad. Pcs/Box	Fiyat / Ad Price/Pcs
32	506 00 032 2	16	110	2.50 €
40	506 00 040 2	16	70	2.99 €
50	506 00 050 2	16	35	3.47 €
63	506 00 063 2	16	40	5.78 €
75	506 00 075 2	16	20	6.83 €
90	506 00 090 2	16	12	8.61 €
110	506 00 110 2	16	7	16.80 €
*125	506 00 125 2	16	4	28.49 €
*140	506 00 140 5	16	4	44.55 €
*160	506 00 160 5	16	3	57.31 €
*200	506 00 200 5	10	1	126.50 €
*225	506 00 225 5	10	1	143.88 €
*250	506 00 250 5	10	1	231.22 €
*280	506 00 280 5	10	1	319.13 €
*315	506 00 315 5	10	1	385.28 €
*355	506 00 355 5	6	1	694.05 €
*400	506 00 400 5	6	1	920.11 €

U-PVC Borudan Konfeksiyon  
U-PVC Hand-Made From Pipe





## UH-PVC Yapıştırma Muflu Te

Çap Dia	Kod Code	Basınc Pn	Koli / Ad. Pcs/Box	Fiyat / Ad Price/Pcs
20	504 00 020 2	16	200	0.28 €
25	504 00 025 2	16	100	0.32 €
32	504 00 032 2	16	60	0.65 €
40	504 00 040 2	16	90	0.91 €
50	504 00 050 2	16	50	0.93 €
63	504 00 063 2	16	50	1.31 €
75	504 00 075 2	16	30	2.31 €
90	504 00 090 2	16	18	3.57 €
110	504 00 110 2	16	10	5.62 €
125	504 00 125 2	16	6	8.86 €
140	504 00 140 2	16	4	14.30 €
160	504 00 160 2	16	3	19.69 €
200	504 00 200 2	16	1	35.20 €
225	504 00 225 2	16	1	66.00 €
250	504 00 250 4	10	1	136.40 €
280	504 00 280 4	10	1	209.00 €
315	504 00 315 4	10	1	242.55 €
355	504 00 355 4	10	1	728.04 €
400	504 00 400 4	10	1	759.60 €

## UH-PVC Yapıştırma Muflu Manşon

Çap Dia	Kod Code	Basınc Pn	Koli / Ad. Pcs/Box	Fiyat / Ad Price/Pcs
16	511 00 016 2	16	480	0.27 €
20	511 00 020 2	16	480	0.17 €
25	511 00 025 2	16	250	0.21 €
32	511 00 032 2	16	125	0.24 €
40	511 00 040 2	16	100	0.40 €
50	511 00 050 2	16	70	0.41 €
63	511 00 063 2	16	135	0.64 €
75	511 00 075 2	16	80	1.30 €
90	511 00 090 2	16	45	1.64 €
110	511 00 110 2	16	28	2.77 €
125	511 00 125 2	16	22	3.60 €
140	511 00 140 2	16	16	4.25 €
160	511 00 160 2	16	12	6.36 €
200	511 00 200 2	16	4	14.30 €
225	511 00 225 2	16	2	22.94 €
250	511 00 250 4	10	1	39.16 €
280	511 00 280 5	10	1	62.00 €
315	511 00 315 5	10	1	76.89 €
355	511 00 355 5	10	1	294.91 €
400	511 00 400 5	10	1	322.08 €



## UH-PVC Yapıştırma Muflu 45° Te

Çap Dia	Kod Code	Basınc Pn	Koli / Ad. Pcs/Box	Fiyat / Ad Price/Pcs
20	507 00 020 4	16	200	10.740 €
25	507 00 025 4	16	100	0.75 €
32	507 00 032 4	16	60	1.35 €
40	507 00 040 4	16	90	1.75 €
50	507 00 050 4	16	80	1.80 €
63	507 00 063 4	16	40	2.50 €
75	507 00 075 4	16	25	4.95 €
90	507 00 090 4	16	20	7.20 €
110	507 00 110 4	16	15	12.00 €



## UH-PVC 90° Redüksiyonlu Dış Dış Dirsek

d	d1	Rp Inch	Kod Code	Basınc Pn	Koli / Ad. Pcs/Box	Fiyat / Ad Price/Pcs
50	40	1 1/2"	50110 050040 2	16	80	2.91 €
63	50	25	50110 063050 2	16	40	4.12 €



## UH-PVC Yapıştırma Muflu İnegal Te

D. Çap OD	I. Çap ID	Kod Code	Basınç Pn	Koli / Ad. Pcs/ Box	Fiyat Price
32	20	508 00 032020 2	16	50	<b>0.83 €</b>
32	25	508 00 032025 2	16	60	<b>0.76 €</b>
32	50	508 00 032050 2	16	80	<b>1.89 €</b>
40	20	508 00 040020 2	16	48	<b>1.25 €</b>
40	25	508 00 040025 2	16	48	<b>1.18 €</b>
40	32	508 00 040032 2	16	48	<b>1.06 €</b>
50	20	508 00 050020 2	16	75	<b>1.45 €</b>
50	32	508 00 050032 2	16	75	<b>1.26 €</b>
50	40	508 00 050040 2	16	50	<b>1.24 €</b>
63	25	508 00 063025 2	16	40	<b>2.48 €</b>
63	32	508 00 063032 2	16	30	<b>2.51 €</b>
63	40	508 00 063040 2	16	30	<b>2.36 €</b>
63	50	508 00 063050 2	16	30	<b>2.31 €</b>
75	32	508 00 075032 2	16		<b>3.15 €</b>
75	40	508 00 075040 2	16		<b>3.15 €</b>
75	50	508 00 075050 2	16		<b>3.20 €</b>
75	63	508 00 075063 2	16		<b>3.26 €</b>
90	32	508 00 090032 2	16	35	<b>4.46 €</b>
90	40	508 00 090040 2	16	35	<b>4.46 €</b>
90	50	508 00 090050 2	16	35	<b>4.52 €</b>
90	63	508 00 090063 2	16	35	<b>4.57 €</b>
90	75	508 00 090075 2	16	25	<b>4.73 €</b>
110	32	508 00 110032 2	16		<b>6.49 €</b>
110	40	508 00 110040 2	16		<b>6.49 €</b>
110	50	508 00 110050 2	16		<b>6.55 €</b>
110	63	508 00 110063 2	16	22	<b>6.60 €</b>
110	75	508 00 110075 2	16	10	<b>6.82 €</b>
110	90	508 00 110090 2	16	11	<b>7.15 €</b>
125	63	508 00 125063 2	16	10	<b>14.21 €</b>
* 125	75	508 00 125075 2	16	10	<b>14.04 €</b>
125	90	508 00 125090 2	16	8	<b>13.33 €</b>
125	110	508 00 125110 2	16	8	<b>11.83 €</b>
* 140	63	508 00 140063 2	16	8	<b>19.90 €</b>
* 140	75	508 00 140075 2	16	6	<b>19.77 €</b>
* 140	90	508 00 140090 2	16	6	<b>19.48 €</b>
140	110	508 00 140110 2	16	6	<b>17.82 €</b>

Redüksiyon ile yapıştırılarak düşürülmüştür / Reduced with solvent welding

## UH-PVC Yapıştırma Muflu İnegal Te

D. Çap OD	I. Çap ID	Kod Code	Basınç Pn	Koli / Ad. Pcs/ Box	Fiyat Price
* 160	63	508 00 160063 2	16	5	<b>24.08 €</b>
* 160	75	508 00 160075 2	16	5	<b>22.70 €</b>
160	90	508 00 160090 2	16	5	<b>22.00 €</b>
160	110	508 00 160110 2	16	5	<b>20.90 €</b>
* 160	125	508 00 160125 2	16	5	<b>23.95 €</b>
* 200	75	508 00 200075 2	16	2	<b>38.25 €</b>
* 200	90	508 00 200090 2	16	2	<b>37.96 €</b>
200	110	508 00 200110 2	16	2	<b>36.30 €</b>
* 200	125	508 00 200125 2	16	3	<b>40.01 €</b>
* 200	140	508 00 200140 2	16	3	<b>38.17 €</b>
200	160	508 00 200160 2	16	2	<b>35.75 €</b>
225	110	508 00 225110 2	16	2	<b>60.06 €</b>
* 225	125	508 00 225125 2	16	2	<b>65.16 €</b>
* 225	140	508 00 225140 2	16	2	<b>63.33 €</b>
225	160	508 00 225160 2	16	2	<b>60.91 €</b>
* 225	200	508 00 225200 2	10	2	<b>74.25 €</b>
250	110	508 00 250110 2	10	1	<b>110.74 €</b>
250	140	508 00 250140 2	10	1	<b>115.83 €</b>
250	160	508 00 250160 2	10	1	<b>111.87 €</b>
250	200	508 00 250200 2	10	1	<b>113.50 €</b>
* 250	225	508 00 250225 2	10	1	<b>156.15 €</b>
280	110	508 00 280110 2	10	1	<b>264.00 €</b>
* 280	140	508 00 280140 5	10	1	<b>263.12 €</b>
280	160	508 00 280160 5	10	1	<b>260.70 €</b>
* 280	200	508 00 280200 2	10	1	<b>243.65 €</b>
280	225	508 00 280225 2	10	1	<b>235.40 €</b>
* 280	250	508 00 280250 2	10	1	<b>234.25 €</b>
315	110	508 00 315110 2	10	1	<b>223.27 €</b>
315	160	508 00 315160 2	10	1	<b>223.27 €</b>
315	225	508 00 315225 2	10	1	<b>216.95 €</b>
315	250	508 00 315250 2	10	1	<b>302.50 €</b>
* 315	280	508 00 315280 2	10	1	<b>280.50 €</b>
* 355	280	508 00 315280 5	10	1	<b>916.00 €</b>
* 355	315	508 00 355315 5	10	1	<b>847.00 €</b>
* 400	280	508 00 400280 5	10	1	<b>1430.10 €</b>
* 400	315	508 00 400315 5	10	1	<b>1361.10 €</b>
* 400	355	508 00 400355 5	10	1	<b>1234.10 €</b>

Redüksiyon ile yapıştırılarak düşürülmüştür / Reduced with solvent welding

## UH-PVC Yapıştırma Mufllu Redüksiyon

D. ap OD	I. ap ID	Kod Code	Basın Pn	Koli / Ad. Pcs/Box	Fiyat / Ad Price/Pcs
20	16	509 00 020016 2	16	1500	0.18 €
25	20	509 00 025020 2	16	1000	0.11 €
32	20	509 00 032020 2	16	550	0.18 €
32	25	509 00 032025 2	16	500	0.11 €
40	20	509 00 040020 2	16	300	0.38 €
40	25	509 00 040025 2	16	300	0.26 €
40	32	509 00 040032 2	16	300	0.15 €
50	32	509 00 050032 2	16	200	0.37 €
50	40	509 00 050040 2	16	200	0.30 €
63	32	509 00 063032 2	16	100	0.65 €
* 63	40	509 00 063040 2	16	100	0.78 €
63	50	509 00 063050 2	16	100	0.47 €
75	40	509 00 075040 2	16	60	1.00 €
75	50	509 00 075050 2	16	60	0.68 €
75	63	509 00 075063 2	16	60	0.46 €
90	32	509 00 090032 2	16	65	1.51 €
90	50	509 00 090050 2	16	65	1.25 €
90	63	509 00 090063 2	16	65	0.81 €
90	75	509 00 090075 2	16	65	0.67 €
110	63	509 00 110063 2	16	75	1.98 €
110	75	509 00 110075 2	16	75	1.86 €
110	90	509 00 110090 2	16	75	1.59 €
125	63	509 00 125063 2	16	25	3.47 €
125	75	509 00 125075 2	16	25	3.36 €
125	90	509 00 125090 2	16	25	2.64 €
125	110	509 00 125110 2	16	35	1.51 €
140	63	509 00 140063 2	16	35	5.61 €
140	75	509 00 140075 2	16	35	5.28 €
140	90	509 00 140090 2	16	35	4.13 €
140	110	509 00 140110 2	16	35	2.74 €
140	125	509 00 140125 2	16	35	1.84 €
160	90	509 00 160090 2	16	25	6.27 €
160	110	509 00 160110 2	16	25	4.51 €
160	140	509 00 160140 2	16	25	2.42 €
200	160	509 00 200160 2	16	12	6.88 €
225	200	509 00 225200 2	10	6	8.25 €
* 250	200	509 00 250200 2	10	6	28.00 €
250	225	509 00 250225 2	10	6	19.75 €
280	250	509 00 280250 2	10	2	25.25 €
315	280	509 00 315280 2	10	2	37.95 €
* 355	280	509 00 355280 5	10	1	169.05 €
* 355	315	509 00 355315 5	10	1	109.53 €
* 400	280	509 00 400280 5	10	1	388.69 €
* 400	315	509 00 400315 5	10	1	328.69 €
* 400	355	509 00 400355 5	10	1	219.15 €



## UH-PVC Yapıştırma Muflu K r Tapa

ap Dia	Kod Code	Bası Pn	Koli / Ad. Pcs/Box	Fiyat / Ad Price/Pcs
20	516 00 020 2	16	700	0.18 �
25	516 00 025 2	16	600	0.22 �
32	516 00 032 2	16	250	0.28 �
40	516 00 040 2	16	150	0.35 �
50	516 00 050 2	16	90	0.53 �
63	516 00 063 2	16	100	0.63 �
75	516 00 075 2	16	60	1.07 �
90	516 00 090 2	16	35	1.37 �
110	516 00 110 2	16	25	2.00 �
125	516 00 125 2	16	15	3.41 �
140	516 00 140 2	16	10	4.29 �
160	516 00 160 2	16	8	7.81 �
200	516 00 200 2	16	8	12.43 �
225	516 00 225 2	16	6	20.90 �
250	516 00 250 2	10	2	31.90 �
280	516 00 280 2	10	2	45.10 �
315	516 00 315 2	10	1	59.40 �
355	516 00 355 4	10	1	217.00 �
400	516 00 400 4	10	1	319.78 �
* 450	516 00 450 5	10	1	560.00 �
* 500	516 00 500 5	10	1	670.00 �

\* U-PVC Borudan Konfeksiyon / U-PVC Hand-Made From Pipe



## UH-PVC Yapıştırma Muflu Konik Red ksiyon

D. ap OD	I. ap ID	Kod Code	Bası Pn	Koli / Ad. Pcs/Box	Fiyat / Ad Price/Pcs
160	110	510 00 160110 2	16	12	12.65 �
225	110	510 00 225110 2	16	3	24.07 �
225	160	510 00 225160 2	16	3	24.39 �





UH-PVC Yapıştırma Mufu Kole				
Çap Dia	Kod Code	Basınc Pn	Koli / Ad. Pcs/Box	Fiyat / Ad Price/Pcs
16	512 00 016 2	16	600	0.75 €
20	512 00 020 2	16	750	0.55 €
25	512 00 025 2	16	450	0.55 €
32	512 00 032 2	16	250	0.70 €
40	512 00 040 2	16	150	0.83 €
50	512 00 050 2	16	160	0.83 €
63	512 00 063 2	16	100	0.85 €
75	512 00 075 2	16	70	1.05 €
90	512 00 090 2	16	85	1.37 €
110	512 00 110 2	16	45	2.17 €
125	512 00 125 2	16	24	3.03 €
140	512 00 140 2	16	18	3.96 €
160	512 00 160 2	16	16	5.81 €
200	512 00 200 2	16	7	8.16 €
225	512 00 225 2	16	3	8.36 €
250	512 00 250 2	10	4	36.30 €
280	512 00 280 2	10	2	37.40 €
315	512 00 315 2	10	2	54.45 €
355	512 00 355 5	10	1	232.87 €
400	512 00 400 4	10	1	255.00 €
450	512 00 450 5	10	1	650.00 €
500	512 00 500 5	10	1	770.00 €

UH-PVC Yapıştırma SerROMA Flanş				
Çap Dia	Kod Code	Basınc Pn	Koli / Ad. Pcs/Box	Fiyat / Ad Price/Pcs
20	513 00 020 2	16	150	1.15 €
25	513 00 025 2	16	100	1.15 €
32	513 00 032 2	16	80	1.30 €
40	513 00 040 2	16	50	1.58 €
50	513 00 050 2	16	48	1.58 €
63	513 00 063 2	16	25	1.73 €
75	513 00 075 2	16	40	2.26 €
90	513 00 090 2	16	35	2.52 €
110	513 00 110 2	16	22	2.68 €
125	513 09 125 2	16	18	3.73 €
140	513 00 140 2	16	18	3.69 €
160	513 00 160 2	16	14	4.95 €
200	513 00 200 2	16	8	9.55 €
225	513 00 225 2	10	8	9.55 €
250	513 00 250 2	10	7	46.20 €
280	513 00 280 2	10	7	36.96 €
315	513 00 315 2	10	7	46.89 €
355	513 00 355 4	10	1	224.25 €
400	513 00 400 4	10	1	337.83 €
* 450	513 00 450 5	10	1	650.00 €
* 400	513 00 500 5	10	1	780.00 €

Konfeksiyon / Hand Made

UH-PVC İçten Dişli Kole				
Çap Dia	Kod Code	Basınc Pn	Koli / Ad. Pcs/Box	Fiyat / Ad Price/Pcs
3/8"	512 02 016 2	16	600	1.25 €
1/2"	512 02 020 2	16	750	0.95 €
3/4"	512 02 025 2	16	450	1.15 €
1"	512 02 032 2	16	250	1.35 €
1 1/4"	512 02 040 2	16	150	1.63 €
1 1/2"	512 02 050 2	16	160	2.10 €
2"	512 02 063 2	16	100	2.36 €
2 1/2"	512 02 075 2	16	60	4.15 €
3"	512 02 090 2	16	85	4.57 €
4"	512 02 110 2	16	45	5.25 €





UH-PVC Yapıştırma Mufllu K�r Flanş				
ap Dia	Kod Code	Basın Pn	Koli / Ad. Pcs/Box	Fiyat / Ad Price/Pcs
20	514 00 020 5	16	150	Price/Pcs
25	514 00 025 5	16	110	3.59 �
32	514 00 032 5	16	80	4.19 �
40	514 00 040 5	16	50	5.03 �
50	514 00 050 2	16	48	6.08 �
63	514 00 063 2	16	25	6.71 �
75	514 00 075 2	16	40	7.55 �
90	514 00 090 2	16	35	8.18 �
110	514 00 110 2	16	22	7.88 �
125	514 00 125 2	16	18	10.62 �
140	514 00 140 2	16	18	10.62 �
160	514 00 160 2	16	18	14.85 �
200	514 00 200 2	16	14	39.60 �
225	514 00 225 2	16	8	39.60 �
250	514 00 250 4	16	8	128.70 �
280	514 00 280 4	10	8	128.70 �
315	514 00 315 4	10	7	167.20 �
355	514 00 355 4	10	7	469.20 �
400	514 00 400 4	10	7	500.25 �
450	514 00 450 5	10	7	1120.00 �
500	514 00 500 5	10	7	1350.00 �

UH-PVC Yapıştırma Mufllu Flanşlı Manşon				
ap Dia	Kod Code	Basın Pn	Koli / Ad. Pcs/Box	Fiyat / Ad Price/Pcs
20	512 50 020 2	16		1.62 �
25	512 50 025 2	16		1.62 �
32	512 50 032 2	16		1.90 �
40	512 50 040 2	16		2.29 �
50	512 50 050 2	16		2.29 �
63	512 50 063 2	16		2.46 �
75	512 50 075 2	16		3.15 �
90	512 50 090 2	16		3.70 �
110	512 50 110 2	16	10	4.61 �
125	512 50 125 2	16	8	6.42 �
140	512 50 140 2	16	8	7.27 �
160	512 50 160 2	16	12	10.23 �

UH-PVC Yapıştırma Mufllu Beton Geiř Flanşı				
ap Dia	Kod Code	Koli / Ad. Pcs/Box	Fiyat / Ad Price/Pcs	
50	515 00 050 2	200	0.26 �	
63	515 00 063 2	125	0.32 �	
75	515 00 075 2	90	0.47 �	
90	515 00 090 2	100	0.63 �	
110	515 00 110 2	80	0.71 �	
125	515 00 125 2	35	1.08 �	
140	515 00 140 2	33	1.10 �	
160	515 00 160 2	50	1.27 �	
200	515 00 200 2	25	1.65 �	
225	515 00 225 2	10	8.80 �	
250	515 00 250 5	7	12.10 �	
280	515 00 280 5	6	19.58 �	
315	515 00 315 5	5	23.10 �	
355	515 00 355 5	5	56.92 �	
400	515 00 400 5	5	75.92 �	



## U-PVC Gözetleme Camı

Çap Dia	Dn mm	EPDM & PTFE Kod - Code	Basınç Pn	Koli / Ad. Pcs/Box	Fiyat / Ad Price/Pcs
20	15	231 00 020 2	10	100	15.40 €
25	20	231 00 025 2	10	100	16.80 €
32	25	231 00 032 2	10	50	18.20 €
40	32	231 00 040 2	10	50	19.60 €
50	40	231 00 050 2	10	30	21.00 €
63	50	231 00 063 2	10	25	23.80 €
75	63	231 00 075 2	10	10	60.20 €
90	80	231 00 090 2	10	5	81.20 €
110	100	231 00 110 2	10	2	89.60 €



## U-PVC Gözetleme Camı (Flanş Bağlantılı)

Çap Dia	Dn mm	EPDM & PTFE Kod - Code	Basınç Pn	Koli / Ad. Pcs/Box	Fiyat / Ad Price/Pcs
125	110	231 00 125 2	10	1	112.00 €
140	125	231 00 140 2	10	1	126.00 €
160	150	231 00 160 2	10	2	189.00 €
200	175	231 00 200 2	10	1	224.00 €
225	200	231 00 225 2	10	1	266.00 €

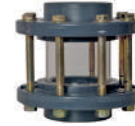

## UH-PVC Tek Taraf İçten Dişli Redüksiyonlu Adaptör

d mm	R inch	Kod Code	Basınç Pn	Koli / Ad. Pcs/Box	Fiyat / Ad Price/Pcs
20	1/2"	518 00 020 2	16	450	0.25 €
25	3/4"	518 00 025 2	16	240	0.28 €
32	1"	518 00 032 2	16	180	0.32 €
40	1 1/4"	518 00 040 2	16	80	0.63 €
50	1 1/2"	518 00 050 2	16	100	0.89 €
63	2"	518 00 063 2	16	75	1.26 €
+75	2 1/2"	519 00 075 2	16	75	1.94 €
+90	3"	519 00 090 2	16	60	2.42 €
+110	4"	519 00 110 2	16	18	3.89 €
+125	4 1/2"	519 00 125 5	16	22	9.68 €
+140	5"	519 00 140 5	16	16	10.37 €
+160	6"	519 00 160 5	10	12	15.57 €
+200	7"	519 00 200 5	10	4	39.83 €
+225	8"	519 00 225 5	10	2	62.11 €
+250	9"	519 00 250 5	10	2	73.71 €



20 - 63



+ 75 - 250

## UH-PVC Çift Taraf İçten Dişli Redüksiyonlu Adaptör

d mm	R inch	Kod Code	Basınç Pn	Koli / Ad. Pcs/Box	Fiyat / Ad Price/Pcs
20	1/2"	518 10 020 2	16	450	0.38 €
25	3/4"	518 10 025 2	16	240	0.42 €
32	1"	518 10 032 2	16	180	0.48 €
40	1 1/4"	518 10 040 2	16	80	0.48 €
50	1 1/2"	518 10 050 2	16	100	0.95 €
63	2"	518 10 063 2	16	75	1.34 €
+75	2 1/2"	519 10 075 2	16	75	2.92 €
+90	3"	519 10 090 2	16	60	3.62 €
+110	4"	519 10 110 2	16	18	5.83 €



20 - 63



+ 75 - 110

## UH-PVC Dıştan Dişli Redüksiyonlu Adaptör

d mm	R inch	d mm	Kod Code	Basınc Pn	Koli / Ad. Pcs/Box	Fiyat / Ad Price/Pcs
20	1/2"	25	522 00 020 2	16	500	0.24 €
25	3/4"	32	522 00 025 2	16	250	0.30 €
32	1"	40	522 00 032 2	16	160	0.35 €
40	1 1/4"	50	522 00 040 2	16	100	0.74 €
50	1 1/2"	63	522 00 050 2	16	150	0.95 €
63	2"	75	522 00 063 2	16	100	1.42 €
75	2 1/2"	90	522 00 075 2	16	48	1.94 €
90	3"	110	522 00 090 2	16	27	3.31 €
110	4"	125	522 00 110 2	16	26	4.25 €



## UH-PVC Dış Dişli Dıştan Yapıştırmalı Adaptör (Uzun Tip)

Çap Dia	Kod Code	Basınc Pn	Koli / Ad. Pcs/Box	Fiyat / Ad Price/Pcs
50 x 1 1/2"	524 00 050 2	16	125	0.96 €
63 x 2"	524 00 063 2	16	70	1.31 €
75 x 2 1/2"	524 00 075 2	16	80	2.26 €
90 x 3"	524 00 090 2	16	40	3.31 €
110 x 4"	524 00 110 2	16	30	3.78 €
125 x 4 1/2"	524 00 125 2	16	14	10.14 €
140 x 5"	524 00 140 2	16	12	11.84 €
160 x 6"	524 00 160 2	16	8	16.25 €
200 x 7"	524 00 200 2	10	6	39.88 €



## UH-PVC Nipel

R Inch	Kod Code	Basınc Pn	Koli / Ad. Pcs/Box	Fiyat / Ad Price/Pcs
1/2"	520 00 020 2	16	500	0.33 €
3/4"	520 00 025 2	16	300	0.37 €
1"	520 00 032 2	16	180	0.44 €
1 1/4"	520 00 040 2	16	100	0.69 €
1 1/2"	520 00 050 2	16	150	0.81 €
2"	520 00 063 2	16	120	1.06 €
2 1/2"	520 00 075 2	16	75	1.75 €
3"	520 00 090 2	16	70	2.45 €
4"	520 00 110 2	16	45	2.73 €
4 1/2"	520 00 125 5	16	20	10.08 €
5"	520 00 140 5	16	10	11.31 €
6"	520 00 160 5	16	10	16.68 €
7"	520 00 200 5	10	4	23.61 €



## UH-PVC Nipel

R Inch	Kod Code	Basınc Pn	Koli / Ad. Pcs/Box	Fiyat / Ad Price/Pcs
1/2"	523 00 020 2	16		
3/4"	523 00 025 2	16		
1"	523 00 032 2	16		
1 1/4"	523 00 040 2	16		
1 1/2"	523 00 050 2	16		
2"	523 00 063 2	16	150	1.31 €
2 1/2"	523 00 075 2	16	60	2.57 €
4"	523 00 110 2	16	50	6.09 €



## UH-PVC Yapıştırma Muflu Flanş Takım

ap Dia	Kod Code	Basınc Pn	Koli / Ad. Pcs/Box	Fiyat / Ad Price/Pcs
20	513 07 020 2	16	16	11.62 €
25	513 07 025 2	16	16	11.62 €
32	513 07 032 2	16	16	12.22 €
40	513 07 040 2	16	16	13.44 €
50	513 07 050 2	16	16	13.44 €
63	513 07 063 2	16	8	13.80 €
75	513 07 075 2	16	4	15.56 €
90	513 07 090 2	16	4	19.05 €
110	513 07 110 2	16	4	22.24 €
125	513 07 125 2	16	2	26.64 €
140	513 07 140 2	16	2	28.84 €
160	513 07 160 2	16	2	35.81 €
200	513 07 200 2	16	1	55.42 €
225	513 07 225 2	10	1	57.88 €
250	513 07 250 2	10	1	189.71 €
280	513 07 280 2	10	1	175.24 €
315	513 07 315 2	10	1	236.54 €
355	513 07 355 2	10	1	978.46 €
400	513 07 400 2	10	1	1.271.28 €
* 450	513 07 450 2	10	1	2.715.36 €
* 500	513 07 500 2	10	1	3.255.36 €

Konfeksiyon / Hand Made



## UH-PVC İten Dişli Kr Tapa

R Inch	Kod Code	Basınc Pn	Koli / Ad. Pcs/Box	Fiyat / Ad Price/Pcs
1/2"	517 00 020 2	16	700	0.39 €
3/4"	517 00 025 2	16	600	0.52 €
1"	517 00 032 2	16	250	0.65 €
1 1/4"	517 00 040 2	16	150	0.79 €
1 1/2"	517 00 050 2	16	90	1.16 €
2"	517 00 063 2	16	100	1.68 €
2 1/2"	517 00 075 2	16	60	2.89 €
3"	517 00 090 2	16	35	4.04 €
4"	517 00 110 2	16	25	5.20 €



## UH-PVC Tek Taraf Dış Dişli Hortum Adaptr

ap Dia	Kod Code	Basınc Pn	Koli / Ad. Pcs/Box	Fiyat / Ad Price/Pcs
20 x 1/2"	525 00 020 2	16	400	0.33 €
25 x 3/4"	525 00 025 2	16	225	0.55 €
32 x 1"	525 00 032 2	16	140	0.66 €
40 x 1 1/4"	525 00 040 2	16	150	1.96 €
50 x 1 1/2"	525 00 050 2	16	125	2.27 €
63 x 2"	525 00 063 2	16	70	2.54 €
75 x 2 1/2"	525 00 075 2	16	80	3.68 €
90 x 3"	525 00 090 2	16	40	5.20 €
110 x 4"	525 00 110 2	16	30	6.20 €
125 x 4 1/2"	525 00 125 5	16	20	15.36 €
140 x 5"	525 00 140 5	16	12	16.52 €
160 x 6"	525 00 160 5	16	8	24.18 €



## U-PVC RAKORLAR

UH-PVC Rakor			Su İçin / For Water		Asit İçin / For Acid	
Çap Dia	Pn	Koli / Ad. Pcs/Box	EPDM O-Ring Kod - Code	Fiyat/Ad Price/Pcs	FPM O-Ring Kod - Code	Fiyat/Ad Price/Pcs
16	16	125	227 00 016 2	1.85 €	227 55 016 2	2.40 €
20	16	125	227 00 020 2	1.35 €	227 55 020 2	1.75 €
25	16	100	227 00 025 2	1.90 €	227 55 025 2	2.47 €
32	16	50	227 00 032 2	2.60 €	227 55 032 2	3.38 €
40	16	30	227 00 040 2	2.85 €	227 55 040 2	3.70 €
50	16	45	227 00 050 2	3.90 €	227 55 050 2	5.07 €
63	16	25	227 00 063 2	4.60 €	227 55 063 2	5.98 €
75	16	18	227 00 075 2	12.00 €	227 55 075 2	15.60 €
90	16	10	227 00 090 2	16.50 €	227 55 090 2	21.45 €
110	16	7	227 00 110 2	21.50 €	227 55 110 2	28.00 €



UH-PVC Tek Taraf İçten Dişli Rakor			Su İçin / For Water		Asit İçin / For Acid	
Çap Dia	Pn	Koli / Ad. Pcs/Box	EPDM O-Ring Kod - Code	Fiyat/Ad Price/Pcs	FPM O-Ring Kod - Code	Fiyat/Ad Price/Pcs
16 x 3/8"	16	125	228 00 016 2	2.50 €	228 55 016 2	3.25 €
20 x 1/2"	16	125	228 00 020 2	2.00 €	228 55 020 2	2.60 €
25 x 3/4"	16	100	228 00 025 2	2.60 €	228 55 025 2	3.38 €
32 x 1"	16	50	228 00 032 2	3.50 €	228 55 032 2	4.55 €
40 x 1 1/4"	16	30	228 00 040 2	3.80 €	228 55 040 2	4.94 €
50 x 1 1/2"	16	45	228 00 050 2	5.00 €	228 55 050 2	6.50 €
63 x 2"	16	25	228 00 063 2	6.00 €	228 55 063 2	7.80 €
75 x 2 1/2"	16	18	228 00 075 2	13.50 €	228 55 075 2	17.55 €
90 x 3"	16	10	228 00 090 2	18.00 €	228 55 090 2	23.40 €
110 x 4"	16	7	228 00 110 2	23.00 €	228 55 110 2	30.00 €



UH-PVC Çift Taraf İçten Dişli Rakor			Su İçin / For Water		Asit İçin / For Acid	
Çap Dia	Pn	Koli / Ad. Pcs/Box	EPDM O-Ring Kod - Code	Fiyat/Ad Price/Pcs	FPM O-Ring Kod - Code	Fiyat/Ad Price/Pcs
16 x 3/8"	16	125	229 00 016 2	3.00 €	229 55 016 2	3.90 €
20 x 1/2"	16	125	229 00 020 2	2.50 €	229 55 020 2	3.25 €
25 x 3/4"	16	155	229 00 025 2	3.10 €	229 55 025 2	4.00 €
32 x 1"	16	50	229 00 032 2	4.10 €	229 55 032 2	5.30 €
40 x 1 1/4"	16	30	229 00 040 2	4.35 €	229 55 040 2	5.65 €
50 x 1 1/2"	16	45	229 00 050 2	5.90 €	229 55 050 2	7.67 €
63 x 2"	16	25	229 00 063 2	6.85 €	229 55 063 2	8.90 €
75 x 2 1/2"	16	18	229 00 075 2	14.20 €	229 55 075 2	18.46 €
90 x 3"	16	10	229 00 090 2	19.50 €	229 55 090 2	25.35 €
110 x 4"	16	7	229 00 110 2	24.90 €	229 55 110 2	32.37 €



UH-PVC Pompa Rakoru Dış Dişli			Su İçin / For Water		Asit İçin / For Acid	
Çap Dia	Pn	Koli / Ad. Pcs/Box	EPDM O-Ring Kod - Code	Fiyat/Ad Price/Pcs	FPM O-Ring Kod - Code	Fiyat/Ad Price/Pcs
50 x 1 1/2"	16	45	230 00 050 2	4.10 €	230 55 050 2	5.33 €
63x50 x 1 1/2"	16	30	230 00 063 2	4.90 €	230 55 063 2	6.37 €
63 x 2"	16	63	230 01 063 2	4.95 €	230 56 063 2	6.45 €



• Su İçin / For Water • Asit İçin / For Acid

## U-PVC KÜRESEL VANALAR

## U-PVC Yapıştırma Mufli Küresel Su Vanası

Çap Dia	Kod Code	Basınç Pn	Koli / Ad. Pcs/Box	Fiyat / Ad Price/Pcs
16	202 00 016 2	16	55	6.30 €
20	202 00 020 2	16	55	5.20 €
25	202 00 025 2	16	75	5.50 €
32	202 00 032 2	16	60	6.50 €
40	202 00 040 2	16	30	7.00 €
50	202 00 050 2	16	20	8.20 €
63	202 00 063 2	16	12	10.80 €
75	202 00 075 2	16	9	28.00 €
90	202 00 090 2	16	4	37.00 €
110	202 00 110 2	16	2	55.00 €



## U-PVC Yapıştırma Küresel Su Vanası (Tek Taraf İçten Dışli)

Çap Dia	Kod Code	Basınç Pn	Koli / Ad. Pcs/Box	Fiyat / Ad Price/Pcs
16 x 3/8"	203 00 016 2	16	55	7.20 €
20 x 1/2"	203 00 020 2	16	55	6.10 €
25 x 3/4"	203 00 025 2	16	75	6.50 €
32 x 1"	203 00 032 2	16	60	7.80 €
40 x 1 1/4"	203 00 040 2	16	30	8.30 €
50 x 1 1/2"	203 00 050 2	16	20	9.50 €
63 x 2"	203 00 063 2	16	12	12.10 €
75 x 2 1/2"	203 00 075 2	16	9	30.00 €
90 x 3"	203 00 090 2	16	4	39.00 €
110 x 4"	203 00 110 2	16	2	58.00 €



## U-PVC Yapıştırma Küresel Su Vanası (Çift Taraf İçten Dışli)

Çap Dia	Kod Code	Basınç Pn	Koli / Ad. Pcs/Box	Fiyat / Ad Price/Pcs
3/8"	204 00 016 2	16	55	8.10 €
1/2"	204 00 020 2	16	55	7.00 €
3/4"	204 00 025 2	16	75	7.40 €
1"	204 00 032 2	16	60	8.90 €
1 1/4"	204 00 040 2	16	30	9.40 €
1 1/2"	204 00 050 2	16	20	10.80 €
2"	204 00 063 2	16	12	13.40 €
2 1/2"	204 00 075 2	16	9	32.00 €
3"	204 00 090 2	16	4	41.00 €
4"	204 00 110 2	16	2	61.00 €



## U-PVC Yapıştırma Küresel Su Vanası (Çift Taraf Flanş Bağlantılı)

Çap Dia	Kod Code	Basınç Pn	Koli / Ad. Pcs/Box	Fiyat / Ad Price/Pcs
20	208 00 020 2	16	40	16.30 €
25	208 00 025 2	16	30	17.40 €
32	208 00 032 2	16	25	18.35 €
40	208 00 040 2	16	20	19.50 €
50	208 00 050 2	16	10	24.00 €
63	208 00 063 2	16	10	26.50 €
75	208 00 075 2	16	4	52.00 €
90	208 00 090 2	16	2	62.50 €
110	208 00 110 2	16	1	104.70 €



## U-PVC KELEBEK VANALAR

U-PVC Kelebek Vana (Çıplak)		
Çap Dia	Pn	Koli / Ad. Pcs/Box
63	10	1
75	10	1
90	10	1
110	10	1
125	10	1
140	10	1
160	10	1
200	10	1
225	10	1
250	10	1
280	10	1
315	10	1

Su İçin / For Water	
EPDM O-Ring Kod - Code	Fiyat/Ad Price/Pcs
201 00 063 4	41.00 €
201 00 075 4	45.00 €
201 00 090 4	48.00 €
201 00 110 4	55.00 €
201 00 125 4	62.00 €
201 00 140 4	62.00 €
201 00 160 4	79.00 €
201 00 200 4	132.00 €
201 00 225 4	132.00 €
201 00 250 4	350.00 €
201 00 280 4	350.00 €
201 00 315 4	900.00 €

Asit İçin / For Acid	
FPM O-Ring Kod - Code	Fiyat/Ad Price/Pcs
201 01 063 4	61.50 €
201 01 075 4	67.50 €
201 01 090 4	72.00 €
201 01 110 4	82.50 €
201 01 125 4	93.00 €
201 01 140 4	93.00 €
201 01 160 4	118.50 €
201 01 200 4	198.00 €
201 01 225 4	198.00 €
201 01 250 4	525.00 €
201 01 280 4	525.00 €
201 01 315 4	1.350.00 €



U-PVC Flanşlı Kelebek Vana (Takım)		
Çap Dia	Pn	Koli / Ad. Pcs/Box
63	10	1
75	10	1
90	10	1
110	10	1
125	10	1
140	10	1
160	10	1
200	10	1
225	10	1
250	10	1
280	10	1
315	10	1

Su İçin / For Water	
EPDM O-Ring Kod - Code	Fiyat/Ad Price/Pcs
200 00 063 4	60.00 €
200 00 075 4	65.00 €
200 00 090 4	72.00 €
200 00 110 4	81.00 €
200 00 125 4	95.00 €
200 00 140 4	95.00 €
200 00 160 4	139.00 €
200 00 200 4	195.00 €
200 00 225 4	199.00 €
200 00 250 4	505.00 €
200 00 280 4	520.00 €
200 00 315 4	1.200.00 €

Asit İçin / For Acid	
FPM O-Ring Kod - Code	Fiyat/Ad Price/Pcs
200 01 063 4	90.00 €
200 01 075 4	97.50 €
200 01 090 4	108.00 €
200 01 110 4	121.50 €
200 01 125 4	142.50 €
200 01 140 4	142.50 €
200 01 160 4	208.50 €
200 01 200 4	292.50 €
200 01 225 4	298.50 €
200 01 250 4	757.00 €
200 01 280 4	780.00 €
200 01 315 4	1.725.00 €



U-PVC Flanşlı Kelebek Vana (Takım-304 Paslanmaz Civata-Somun Pul)		
Çap Dia	Pn	Koli / Ad. Pcs/Box
63	10	1
75	10	1
90	10	1
110	10	1
125	10	1
140	10	1
160	10	1
200	10	1
225	10	1
250	10	1
280	10	1
315	10	1

Su İçin / For Water	
EPDM O-Ring Kod - Code	Fiyat/Ad Price/Pcs
200 02 063 4	84.00 €
200 02 075 4	91.00 €
200 02 090 4	100.80 €
200 02 110 4	119.00 €
200 02 125 4	133.00 €
200 02 140 4	133.00 €
200 02 160 4	194.60 €
200 02 200 4	273.00 €
200 02 225 4	278.60 €
200 02 250 4	707.00 €
200 02 280 4	728.00 €
200 02 315 4	1.610.00 €

Asit İçin / For Acid	
FPM O-Ring Kod - Code	Fiyat/Ad Price/Pcs
200 03 063 4	109.20 €
200 03 075 4	118.30 €
200 03 090 4	131.04 €
200 03 110 4	154.70 €
200 03 125 4	172.90 €
200 03 140 4	172.90 €
200 03 160 4	252.98 €
200 03 200 4	354.90 €
200 03 225 4	362.18 €
200 03 250 4	919.10 €
200 03 280 4	964.60 €
200 03 315 4	2.093.00 €



U-PVC Flanşlı Kelebek Vana (Takım-316 Paslanmaz Civata-Somun Pul)		
Çap Dia	Pn	Koli / Ad. Pcs/Box
63	10	1
75	10	1
90	10	1
110	10	1
125	10	1
140	10	1
160	10	1
200	10	1
225	10	1
250	10	1
280	10	1
315	10	1

Su İçin / For Water	
EPDM O-Ring Kod - Code	Fiyat/Ad Price/Pcs
200 04 063 4	126.00 €
200 04 075 4	136.50 €
200 04 090 4	151.20 €
200 04 110 4	178.50 €
200 04 125 4	199.50 €
200 04 140 4	199.50 €
200 04 160 4	291.90 €
200 04 200 4	409.50 €
200 04 225 4	417.90 €
200 04 250 4	1.060.50 €
200 04 280 4	1.092.00 €
200 04 315 4	2.415.00 €

Asit İçin / For Acid	
FPM O-Ring Kod - Code	Fiyat/Ad Price/Pcs
200 05 063 4	176.40 €
200 05 075 4	191.10 €
200 05 090 4	211.68 €
200 05 110 4	249.90 €
200 05 125 4	279.30 €
200 05 140 4	279.30 €
200 05 160 4	408.66 €
200 05 200 4	573.30 €
200 05 225 4	585.06 €
200 05 250 4	1.484.70 €
200 05 280 4	1.528.80 €
200 05 315 4	3.381.00 €



- Su İçin / For Water
- Asit İçin / For Acid

## U-PVC Yapıştırma Muflu Küresel Tek Taraflı Vana

Çap Dia	Kod / Code EPDM O-Ring	Basınç Pn	Koli / Ad. Pcs/Box	Fiyat / Ad Price/Pcs
20	232 00 020 2	16	55	4.42 €
25	232 00 025 2	16	56	4.68 €
32	232 00 032 2	16	60	5.53 €
40	232 00 040 2	16	30	5.95 €
50	232 00 050 2	16	24	6.97 €
63	232 00 063 2	16	12	9.18 €
75	232 00 075 2	16	9	23.80 €
90	232 00 090 2	16	4	31.45 €
110	232 00 110 2	16	2	46.75 €



## U-PVC Yapıştırma Muflu Küresel Tek Taraflı Vana Çift Taraf İçten Dışlı

Çap Dia	Kod / Code EPDM O-Ring	Basınç Pn	Koli / Ad. Pcs/Box	Fiyat / Ad Price/Pcs
20 x 1/2"	232 40 020 2	16	55	6.09 €
25 x 3/4"	232 40 025 2	16	56	6.43 €
32 x 1"	232 40 032 2	16	60	7.74 €
40 x 1 1/4"	232 40 040 2	16	30	8.17 €
50 x 1 1/2"	232 40 050 2	16	24	9.39 €
63 x 2"	232 40 063 2	16	12	11.65 €
75 x 2 1/2"	232 40 075 2	16	9	27.83 €
90 x 3"	232 40 090 2	16	4	35.65 €
110 x 4"	232 40 110 2	16	2	53.04 €



## U-PVC Yapıştırma Muflu Küresel Tek Taraflı Vana Tek Taraf İçten Dışlı

Çap Dia	Kod / Code EPDM O-Ring	Basınç Pn	Koli / Ad. Pcs/Box	Fiyat / Ad Price/Pcs
20 x 1/2"	232 20 020 2	16	55	5.30 €
25 x 3/4"	232 20 025 2	16	56	5.65 €
32 x 1"	232 20 032 2	16	60	6.78 €
40 x 1 1/4"	232 20 040 2	16	30	7.22 €
50 x 1 1/2"	232 20 050 2	16	24	8.26 €
63 x 2"	232 20 063 2	16	12	10.52 €
75 x 2 1/2"	232 20 075 2	16	9	26.09 €
90 x 3"	232 20 090 2	16	4	33.91 €
110 x 4"	232 20 110 2	16	2	50.43 €



## U-PVC Yapıştırma Muflu Küresel Tek Taraflı Vana Tek Taraf Dıştan Dışlı

Çap Dia	Kod / Code EPDM O-Ring	Basınç Pn	Koli / Ad. Pcs/Box	Fiyat / Ad Price/Pcs
20 x 1/2"	232 60 020 2	16	55	5.30 €
25 x 3/4"	232 60 025 2	16	56	5.65 €
32 x 1"	232 60 032 2	16	60	6.78 €
40 x 1 1/4"	232 60 040 2	16	30	7.22 €
50 x 1 1/2"	232 60 050 2	16	24	8.26 €
63 x 2"	232 60 063 2	16	12	10.52 €
75 x 2 1/2"	232 60 075 2	16	9	26.09 €
90 x 3"	232 60 090 2	16	4	33.91 €
110 x 4"	232 60 110 2	16	2	50.43 €



## U-PVC Yapıştırma Muflu Küresel Tek Taraflı Vana Tek Taraf İçten Dışlı Tek Taraf Dış Dışlı

Çap Dia	Kod / Code EPDM O-Ring	Basınç Pn	Koli / Ad. Pcs/Box	Fiyat / Ad Price/Pcs
20 x 1/2"	232 80 020 2	16	55	6.09 €
25 x 3/4"	232 80 025 2	16	56	6.43 €
32 x 1"	232 80 032 2	16	60	7.74 €
40 x 1 1/4"	232 80 040 2	16	30	8.17 €
50 x 1 1/2"	232 80 050 2	16	24	9.39 €
63 x 2"	232 80 063 2	16	12	11.65 €
75 x 2 1/2"	232 80 075 2	16	9	27.83 €
90 x 3"	232 80 090 2	16	4	35.65 €
110 x 4"	232 80 110 2	16	2	53.04 €



## U-PVC Yapıştırma Muflu Küresel Asit Vanası

Çap Dia	Pn	Koli / Ad. Pcs/Box
20	16	55
25	16	75
32	16	60
40	16	30
50	16	20
63	16	12
75	16	9
90	16	4
110	16	2

## Asit İçin / For Acid

EPDM-PTFE O-Ring Kod - Code	Fiyat/Ad Price/Pcs
205 00 020 2	7.40 €
205 00 025 2	9.40 €
205 00 032 2	12.60 €
205 00 040 2	15.60 €
205 00 050 2	18.20 €
205 00 063 2	22.00 €
205 00 075 2	52.00 €
205 00 090 2	67.00 €
205 00 110 2	86.00 €

## Asit İçin / For Acid

FPM-PTFE O-Ring Kod - Code	Fiyat/Ad Price/Pcs
234 00 020 2	12.46 €
234 00 025 2	16.78 €
234 00 032 2	19.98 €
234 00 040 2	25.89 €
234 00 050 2	32.29 €
234 00 063 2	40.94 €
234 00 075 2	92.45 €
234 00 090 2	92.76 €
234 00 110 2	130.50 €



## U-PVC Küresel Asit Vanası (Tek Taraf İçten Dışlı)

Çap Dia	Pn	Koli / Ad. Pcs/Box
20 x 1/2"	16	55
25 x 3/4"	16	75
32 x 1"	16	60
40 x 1 1/4"	16	30
50 x 1 1/2"	16	20
63 x 2"	16	12
75 x 2 1/2"	16	9
90 x 3"	16	4
110 x 4"	16	2

## Asit İçin / For Acid

EPDM-PTFE O-Ring Kod - Code	Fiyat/Ad Price/Pcs
206 00 020 2	8.30 €
206 00 025 2	10.40 €
206 00 032 2	13.90 €
206 00 040 2	16.90 €
206 00 050 2	19.50 €
206 00 063 2	23.30 €
206 00 075 2	54.00 €
206 00 090 2	69.00 €
206 00 110 2	89.00 €

## Asit İçin / For Acid

FPM-PTFE O-Ring Kod - Code	Fiyat/Ad Price/Pcs
235 00 020 2	13.36 €
235 00 025 2	17.78 €
235 00 032 2	21.28 €
235 00 040 2	27.19 €
235 00 050 2	33.59 €
235 00 063 2	42.24 €
235 00 075 2	94.45 €
235 00 090 2	94.76 €
235 00 110 2	133.50 €



## U-PVC Küresel Asit Vanası (Çift Taraf İçten Dışlı)

Bsp Inch	Pn	Koli / Ad. Pcs/Box
1/2"	16	55
3/4"	16	75
1"	16	60
1 1/4"	16	30
1 1/2"	16	20
2"	16	12
2 1/2"	16	9
3"	16	4
4"	16	2

## Asit İçin / For Acid

EPDM-PTFE O-Ring Kod - Code	Fiyat/Ad Price/Pcs
207 00 020 2	9.20 €
207 00 025 2	11.20 €
207 00 032 2	14.20 €
207 00 040 2	17.20 €
207 00 050 2	20.80 €
207 00 063 2	24.60 €
207 00 075 2	56.00 €
207 00 090 2	71.00 €
207 00 110 2	93.00 €

## Asit İçin / For Acid

FPM-PTFE O-Ring Kod - Code	Fiyat/Ad Price/Pcs
236 00 020 2	14.26 €
236 00 025 2	18.58 €
236 00 032 2	21.58 €
236 00 040 2	27.49 €
236 00 050 2	34.89 €
236 00 063 2	43.54 €
236 00 075 2	96.45 €
236 00 090 2	96.76 €
236 00 110 2	137.50 €



## U-PVC Küresel Asit Vanası (Çift Taraf Flanş Bağlantı)

Bsp Inch	Pn	Koli / Ad. Pcs/Box
20	16	40
25	16	30
32	16	25
40	16	20
50	16	10
63	16	10
75	16	4
90	16	2
110	16	1

## Asit İçin / For Acid

EPDM-PTFE O-Ring Kod - Code	Fiyat/Ad Price/Pcs
209 00 020 2	19,50 €
209 00 025 2	21,50 €
209 00 032 2	25,00 €
209 00 040 2	30,00 €
209 00 050 2	33,00 €
209 00 063 2	38,00 €
209 00 075 2	80,00 €
209 00 090 2	90,00 €
209 00 110 2	155,00 €

## Asit İçin / For Acid

FPM-PTFE O-Ring Kod - Code	Fiyat/Ad Price/Pcs
237 00 020 2	24,56 €
237 00 025 2	28,88 €
237 00 032 2	32,38 €
237 00 040 2	40,29 €
237 00 050 2	47,09 €
237 00 063 2	56,94 €
237 00 075 2	120,50 €
237 00 090 2	125,80 €
237 00 110 2	199,50 €



- Yüksek Dayanımlı Asit İçin / For High Strength Acid
- Düşük Dayanımlı Asit İçin / For Low Strength Acid

## U-PVC ÇEKVALFLER

U-PVC Çıplak Çalparalı Çekvalf		
Çap Dia	Pn	Koli / Ad. Pcs/Box
63	10	40
75	10	30
90	10	25
110	10	20
125	10	15
140	10	15
160	10	15
200	10	10
225	10	10
250	10	2
280	10	1
315	10	1

Su İçin / For Water	
EPDM O-Ring Kod - Code	Fiyat/Ad Price/Pcs
221 01 063 2	20.75 €
221 01 075 2	25.75 €
221 01 090 2	28.75 €
221 01 110 2	33.85 €
221 01 125 2	38.80 €
221 01 140 2	44.40 €
221 01 160 2	50.00 €
221 01 200 2	62.00 €
221 01 225 2	71.00 €
221 01 250 2	135.00 €
221 01 280 2	203.00 €
221 01 315 2	275.00 €

Asit İçin / For Acid	
FPM O-Ring Kod - Code	Fiyat/Ad Price/Pcs
221 02 063 2	28.20 €
221 02 075 2	34.70 €
221 02 090 2	38.60 €
221 02 110 2	45.30 €
221 02 125 2	51.70 €
221 02 140 2	60.30 €
221 02 160 2	68.20 €
221 02 200 2	85.15 €
221 02 225 2	92.30 €
221 02 250 2	195.00 €
221 02 280 2	248.00 €
221 02 315 2	377.00 €

U-PVC Flanş Bağlantılı Çalparalı Çekvalf		
Çap Dia	Pn	Koli / Ad. Pcs/Box
63	10	8
75	10	4
90	10	4
110	10	4
125	10	2
140	10	2
160	10	2
200	10	1
225	10	1
250	10	1
280	10	1
315	10	1
400	10	1

Su İçin / For Water	
EPDM O-Ring Kod - Code	Fiyat/Ad Price/Pcs
221 00 063 2	38.00 €
221 00 075 2	42.00 €
221 00 090 2	48.00 €
221 00 110 2	58.00 €
221 00 125 2	63.00 €
221 00 140 2	73.00 €
221 00 160 2	83.00 €
221 00 200 2	124.00 €
221 00 225 2	144.00 €
221 00 250 2	304.00 €
221 00 280 2	378.00 €
221 00 315 2	531.00 €
221 00 400 2	1.800.00 €

Asit İçin / For Acid	
FPM O-Ring Kod - Code	Fiyat/Ad Price/Pcs
221 03 063 2	49.40 €
221 03 075 2	54.60 €
221 03 090 2	62.40 €
221 03 110 2	75.40 €
221 03 125 2	81.90 €
221 03 140 2	95.00 €
221 03 160 2	108.00 €
221 03 200 2	161.00 €
221 03 225 2	187.00 €
221 03 250 2	395.00 €
221 03 280 2	491.00 €
221 03 315 2	690.00 €
221 03 400 2	1.560.00 €

U-PVC Flanş Bağlantılı Çalparalı Çekvalf (Takım-304 Paslanmaz Civata-Somun-Pul)		
Çap Dia	Pn	Koli / Ad. Pcs/Box
63	10	8
75	10	4
90	10	4
110	10	4
125	10	2
140	10	2
160	10	2
200	10	1
225	10	1
250	10	1
280	10	1
315	10	1
400	10	1

Su İçin / For Water	
EPDM O-Ring Kod - Code	Fiyat/Ad Price/Pcs
221 04 063 2	53.20 €
221 04 075 2	58.80 €
221 04 090 2	67.20 €
221 04 110 2	81.20 €
221 04 125 2	88.20 €
221 04 140 2	102.20 €
221 04 160 2	116.20 €
221 04 200 2	173.60 €
221 04 225 2	201.60 €
221 04 250 2	425.60 €
221 04 280 2	529.20 €
221 04 315 2	742.40 €
221 04 200 2	2.520.00 €

Asit İçin / For Acid	
FPM O-Ring Kod - Code	Fiyat/Ad Price/Pcs
221 05 063 2	63.84 €
221 05 075 2	70.56 €
221 05 090 2	80.64 €
221 05 110 2	97.44 €
221 05 125 2	105.84 €
221 05 140 2	122.64 €
221 05 160 2	139.44 €
221 05 200 2	208.32 €
221 05 225 2	241.92 €
221 05 250 2	510.72 €
221 05 280 2	635.04 €
221 05 315 2	892.08 €
221 05 400 2	3.024.00 €

U-PVC Flanş Bağlantılı Çalparalı Çekvalf (Takım-316 Paslanmaz Civata-Somun-Pul)		
Çap Dia	Pn	Koli / Ad. Pcs/Box
63	10	8
75	10	4
90	10	4
110	10	4
125	10	2
140	10	2
160	10	2
200	10	1
225	10	1
250	10	1
280	10	1
315	10	1
400	10	1

Su İçin / For Water	
EPDM O-Ring Kod - Code	Fiyat/Ad Price/Pcs
221 06 063 2	74.48 €
221 06 075 2	82.32 €
221 06 090 2	94.08 €
221 06 110 2	113.68 €
221 06 125 2	123.48 €
221 06 140 2	143.08 €
221 06 160 2	162.68 €
221 06 200 2	243.04 €
221 06 225 2	282.24 €
221 06 250 2	595.84 €
221 06 280 2	740.88 €
221 06 315 2	1.040.76 €
221 06 200 2	3.528.00 €

Asit İçin / For Acid	
FPM O-Ring Kod - Code	Fiyat/Ad Price/Pcs
221 07 063 2	89.38 €
221 07 075 2	98.78 €
221 07 090 2	112.90 €
221 07 110 2	136.42 €
221 07 125 2	148.18 €
221 07 140 2	171.70 €
221 07 160 2	195.22 €
221 07 200 2	291.65 €
221 07 225 2	338.69 €
221 07 250 2	715.00 €
221 07 280 2	889.06 €
221 07 315 2	1.248.91 €
221 07 400 2	4.233.60 €



- Su İçin / For Water
- Asit İçin / For Acid

## U-PVC Yapıştırma Muflu Yaylı Çekvalf

Çap Dia	Basınç Pn	Koli / Ad. Pcs/Box	EPDM Kod	Fiyat / Ad Price/Pcs
16	16	60	214 00 016 2	6.25 €
20	16	60	214 00 020 2	5.25 €
25	16	75	214 00 025 2	5.75 €
32	16	60	214 00 032 2	7.15 €
40	16	32	214 00 040 2	7.85 €
50	16	20	214 00 050 2	8.85 €
63	16	13	214 00 063 2	11.75 €
75	16	9	214 00 075 2	27.50 €
90	16	4	214 00 090 2	30.50 €
110	16	2	214 00 110 2	53.50 €



## U-PVC Tek Taraf İçten Dişli Yaylı Çekvalf

Çap Dia	Basınç Pn	Koli / Ad. Pcs/Box	EPDM Kod	Fiyat / Ad Price/Pcs
16 x 3/8"	16	60	215 00 016 2	6.85 €
20 x 1/2"	16	60	215 00 020 2	5.85 €
25 x 3/4"	16	75	215 00 025 2	6.35 €
32 x 1"	16	60	215 00 032 2	7.85 €
40 x 1 1/4"	16	32	215 00 040 2	8.55 €
50 x 1 1/2"	16	20	215 00 050 2	9.75 €
63 x 2"	16	13	215 00 063 2	12.65 €
75 x 2 1/2"	16	9	215 00 075 2	29.05 €
90 x 3"	16	4	215 00 090 2	32.05 €
110 x 4"	16	2	215 00 110 2	55.00 €



## U-PVC Çift Taraf İçten Dişli Yaylı Çekvalf

Çap Dia	Basınç Pn	Koli / Ad. Pcs/Box	EPDM Kod	Fiyat / Ad Price/Pcs
3/8" x 3/8"	16	60	216 00 016 2	7.45 €
1/2" x 1/2"	16	60	216 00 020 2	6.45 €
3/4" x 3/4"	16	75	216 00 025 2	6.95 €
1" x 1"	16	60	216 00 032 2	8.55 €
1 1/4" x 1 1/4"	16	32	216 00 040 2	9.25 €
1 1/2" x 1 1/2"	16	20	216 00 050 2	10.65 €
2" x 2"	16	13	216 00 063 2	13.55 €
2 1/2" x 2 1/2"	16	9	216 00 075 2	30.00 €
3" x 3"	16	4	216 00 090 2	33.00 €
4" x 4"	16	2	216 00 110 2	56.00 €



## U-PVC Y Çekvalf

Çap Dia	Basınç Pn	Koli / Ad. Pcs/Box	EPDM Kod	Fiyat / Ad Price/Pcs
20	16	1	222 00 020 4	51.00 €
25	16	1	222 00 025 4	60.00 €
32	16	1	222 00 032 4	72.00 €
40	16	1	222 00 040 4	89.00 €
50	16	1	222 00 050 4	129.00 €
63	16	1	222 00 063 4	187.00 €
75	16	1	222 00 075 4	321.00 €
90	16	1	222 00 090 4	417.00 €



## U-PVC T Çekvalf

Çap Dia	Dn mm	Pn	Koli / Ad. Pcs/Box
50	40	10	40
63	50	10	22
75	65	10	
90	80	10	
110	100	10	

## Su İçin / For Water

EPDM O-Ring Kod - Code	Fiyat/Ad Price/Pcs
218 00 050 2	5.50 €
218 00 063 2	7.00 €
218 00 075 2	17.00 €
218 00 090 2	25.93 €
218 00 110 2	40.90 €

## Asit İçin / For Acid

FPM O-Ring Kod - Code	Fiyat/Ad Price/Pcs
218 01 050 2	7.15 €
218 01 063 2	9.10 €
218 01 075 2	22.10 €
218 01 090 2	33.70 €
218 01 110 2	53.17 €



- Su İçin / For Water
- Asit İçin / For Acid

## UH-PVC / PP PRİZ KOLYE

U-PVC Biberon Kolye			
Çap Dia	Kod Code	Koli / Ad. Pcs/Box	Fiyat / Ad Price/Pcs
63 x 1/2"	530 00 63020 2	100	2.13 €
63 x 3/4"	530 00 63025 2	100	2.19 €
63 x 1"	530 00 63032 2	100	2.24 €
90 x 1/2"	530 00 90020 2	100	2.53 €
90 x 3/4"	530 00 90025 2	100	2.59 €
90 x 1"	530 00 90032 2	100	2.70 €



U-PVC Priz Kolye				
Çap Dia	Kod Code	Basınc Pn	Koli / Ad. Pcs/Box	Fiyat / Ad Price/Pcs
25 x 1/2"	529 00 25020 4	16	50	0.99 €
32 x 1/2"	529 00 32020 4	16	50	1.06 €
32 x 3/4"	529 00 32025 4	16	50	1.07 €
40 x 1/2"	529 00 40020 4	16	50	1.12 €
40 x 3/4"	529 00 40025 4	16	50	1.14 €
40 x 1"	529 00 40032 4	16	50	1.18 €
50 x 1/2"	529 00 50020 4	16	40	1.30 €
50 x 3/4"	529 00 50025 4	16	40	1.32 €
50 x 1"	529 00 50032 4	16	40	1.33 €
63 x 1/2"	529 00 63020 2	16	30	4.03 €
63 x 3/4"	529 00 63025 2	16	30	4.14 €
63 x 1"	529 00 63032 2	16	30	4.26 €
75 x 1/2"	529 00 75020 2	16	30	5.29 €
75 x 3/4"	529 00 75025 2	16	30	5.46 €
75 x 1"	529 00 75032 2	16	30	5.69 €
90 x 1/2"	529 00 90020 2	16	25	7.28 €
90 x 3/4"	529 00 90025 2	16	24	7.41 €
90 x 1"	529 00 90032 2	16	24	7.61 €
110 x 1/2"	529 00 11020 4	16	15	9.23 €
110 x 3/4"	513 00 11025 4	16	15	9.36 €
110 x 1"	513 00 11032 5	16	15	9.55 €



PP Priz Kolye (4 Cıvata)				
Çap Dia	Kod Code	Basınc Pn	Koli / Ad. Pcs/Box	Fiyat / Ad Price/Pcs
25 x 1/2"	529 01 25020 2	16	150	0.69 €
32 x 1/2"	529 01 32020 2	16	125	0.61 €
32 x 3/4"	529 01 32025 2	16	125	0.89 €
40 x 1/2"	529 01 40020 2	16	80	1.02 €
40 x 3/4"	529 01 40025 2	16	80	1.02 €
40 x 1"	529 01 40032 2	16	80	1.02 €
50 x 1/2"	529 01 50020 2	16	40	1.19 €
50 x 3/4"	529 01 50025 2	16	40	1.19 €
50 x 1"	529 01 50032 2	16	40	1.26 €
63 x 1/2"	529 01 63020 2	16	30	1.80 €
63 x 3/4"	529 01 63025 2	16	30	1.42 €
63 x 1"	529 01 63032 2	16	30	1.57 €
63 x 1 1/4"	529 01 63040 2	16	30	2.16 €
63 x 1 1/2"	529 01 63050 2	16	30	2.19 €
75 x 1/2"	529 01 75020 2	16	20	2.09 €
75 x 3/4"	529 01 75025 2	16	20	2.09 €
75 x 1"	529 01 75032 2	16	20	2.09 €
75 x 1 1/4"	529 01 75040 2	16	20	2.50 €
75 x 1 1/2"	529 01 75050 2	16	20	2.59 €
90 x 1/2"	529 01 90020 2	16	15	2.43 €
90 x 3/4"	529 01 90025 2	16	15	2.49 €
90 x 1"	529 01 90032 2	16	15	2.49 €
90 x 1 1/4"	529 01 90040 2	16	15	2.87 €
90 x 1 1/2"	529 01 90050 2	16	15	2.90 €
90 x 2"	529 01 90063 2	16	15	3.13 €
110 x 1/2"	529 01 11020 2	16	10	2.79 €

PP Priz Kolye (4 Cıvata)				
Çap Dia	Kod Code	Basınc Pn	Koli / Ad. Pcs/Box	Fiyat / Ad Price/Pcs
110 x 3/4"	529 01 11025 2	16	10	2.81 €
110 x 1"	529 01 11032 2	16	10	2.81 €
110 x 1 1/4"	529 01 11040 2	16	10	3.35 €
110 x 1 1/2"	529 01 11050 2	16	10	3.42 €
110 x 2"	529 01 11063 2	16	10	3.63 €
125 x 1/2"	529 01 12520 2	16	10	4.40 €
125 x 3/4"	529 01 12525 2	16	10	4.51 €
125 x 1"	529 01 12532 2	16	10	4.65 €
125 x 1 1/4"	529 01 12540 2	16	10	4.84 €
125 x 1 1/2"	529 01 12550 2	16	10	4.95 €
125 x 2"	529 01 12563 2	16	10	5.25 €
140 x 1/2"	529 01 14020 2	16	6	6.46 €
140 x 3/4"	529 01 14025 2	16	6	6.58 €
140 x 1"	529 01 14032 2	16	6	6.65 €
140 x 1 1/4"	529 01 14040 2	16	6	6.86 €
140 x 1 1/2"	529 01 14050 2	16	6	6.91 €
140 x 2"	529 01 14063 2	16	6	6.91 €
160 x 1/2"	529 01 16020 2	16	5	7.23 €
160 x 3/4"	529 01 16025 2	16	5	7.33 €
160 x 1"	529 01 16032 2	16	5	7.43 €
160 x 1 1/4"	529 01 16040 2	16	5	7.64 €
160 x 1 1/2"	529 01 16050 2	16	5	7.74 €
160 x 2"	529 01 16063 2	16	5	7.90 €





The logo for QSCARPOOL, featuring a stylized white wave icon to the left of the brand name "QSCARPOOL" in a bold, white, sans-serif font.



**QSCARPOOL**

The image features a vibrant, aerial view of turquoise water with intricate ripples and shimmering highlights. A dark blue, curved graphic element sweeps across the bottom right corner, creating a modern, abstract design. The text 'YEDEK PARÇALAR' is positioned within this dark blue area, underlined.

**YEDEK PARÇALAR**

# TORINO MODEL POMPA (3,5/4,5/5,5 HP)

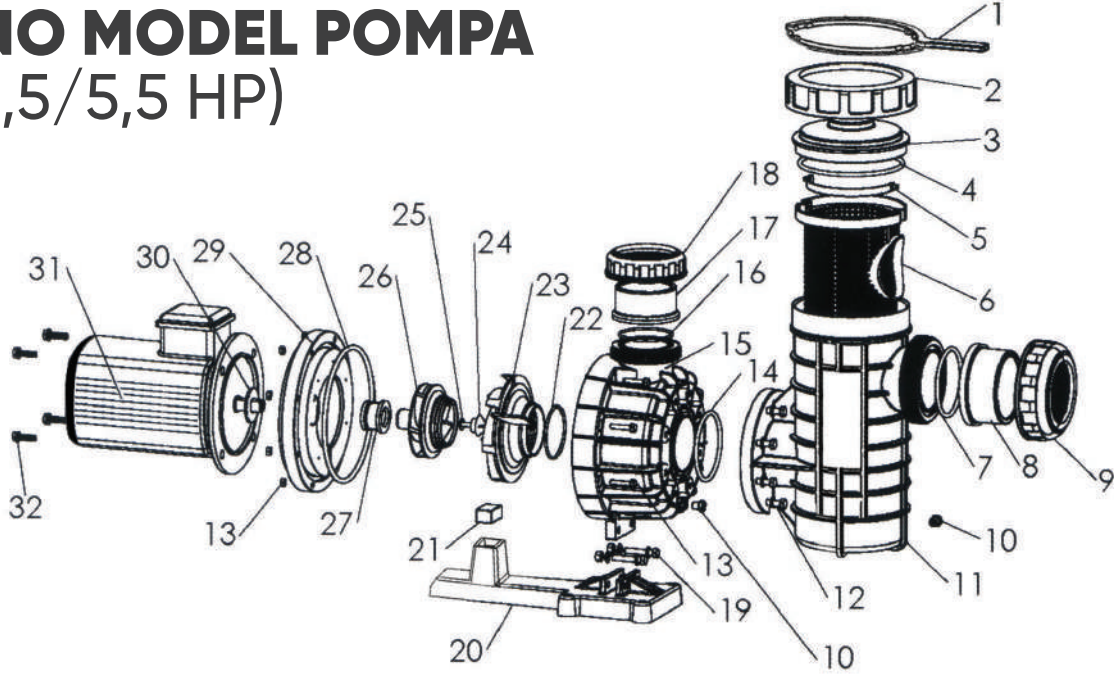

Oscarpool Havuz Pompaları Yedek Parça Listesi

No	Parça Adı	3,5 HP		4,5 HP		5,5 HP	
		Kod / Code	Fiyat / Adet Price (€) / pie	Kod / Code	Fiyat / Adet Price (€) / pie	Kod / Code	Fiyat / Adet Price (€) / pie
1	Kapak Anahtarı	OSC YDP029	10,50 €	OSC YDP029	10,50 €	OSC YDP029	10,50 €
2	Önfiltrer Somunu	OSC YDP030	15,50 €	OSC YDP030	15,50 €	OSC YDP030	15,50 €
3	Önfiltrer Kapağı	OSC YDP031	27,50 €	OSC YDP031	27,50 €	OSC YDP031	27,50 €
4	Önfiltrer Kapak Altı O-Ring	OSC YDP032	5,50 €	OSC YDP032	5,50 €	OSC YDP032	5,50 €
5	Süzgeç Sapı	OSC YDP033	3,30 €	OSC YDP033	3,30 €	OSC YDP033	3,30 €
6	Süzgeç	OSC YDP034	55,33 €	OSC YDP034	55,33 €	OSC YDP034	55,33 €
7	Boru Bağlantı O-Ringi	OSC YDP035	4,10 €	OSC YDP035	4,10 €	OSC YDP035	4,10 €
8	Boru Bağlantı	OSC YDP036	6,75 €	OSC YDP036	6,75 €	OSC YDP036	6,75 €
9	Somun	OSC YDP037	8,82 €	OSC YDP037	8,82 €	OSC YDP037	8,82 €
10	Önfiltrer Tapaası	OSC YDP038	2,20 €	OSC YDP038	2,20 €	OSC YDP038	2,20 €
11	Önfiltrer Gövdesi	OSC YDP039	215,4 €	OSC YDP039	215,4 €	OSC YDP039	215,4 €
12	Önfiltrer Cıvatası	OSC YDP040	3,30 €	OSC YDP040	3,30 €	OSC YDP040	3,30 €
13	Gövde Cıvatası	OSC YDP041	2,89 €	OSC YDP041	2,89 €	OSC YDP041	2,89 €
14	Filtre Bağlantı O-Ringi	OSC YDP042	4,10 €	OSC YDP042	4,10 €	OSC YDP042	4,10 €
15	Ön Gövde	OSC YDP043	1,53 €	OSC YDP043	1,53 €	OSC YDP043	1,53 €
16	Boru Bağlantı O-Ringi	OSC YDP044	1,69 €	OSC YDP044	1,69 €	OSC YDP044	1,69 €
17	Boru Bağlantı	OSC YDP045	3,62 €	OSC YDP045	3,62 €	OSC YDP045	3,62 €
18	Somun	OSC YDP046	5,07 €	OSC YDP046	5,07 €	OSC YDP046	5,07 €
19	Ayak Bağlantı Cıvatası	OSC YDP047	4,41 €	OSC YDP047	4,41 €	OSC YDP047	4,41 €
20	Ayak	OSC YDP048	24,15 €	OSC YDP048	24,15 €	OSC YDP048	24,15 €
21	Ayak Lastiği	OSC YDP049	5,55 €	OSC YDP049	5,55 €	OSC YDP049	5,55 €
22	Difüzör O-Ringi	OSC YDP050	4,41 €	OSC YDP050	4,41 €	OSC YDP050	4,41 €
23	Difüzör	OSC YDP051	24,00 €	OSC YDP051	24,00 €	OSC YDP051	24,00 €
24	Çark Tespit Cıvatası	OSC YDP052	15,00 €	OSC YDP052	15,00 €	OSC YDP052	15,00 €
25	Çark Tespit O-Ring	OSC YDP053	0,60 €	OSC YDP053	0,60 €	OSC YDP053	0,60 €
26	Çark	OSC YDP054	50,50 €	OSC YDP054	50,50 €	OSC YDP054	50,50 €
27	Mekanik Salmastra	OSC YDP055	120,00 €	OSC YDP055	120,00 €	OSC YDP055	120,00 €
28	Gövde O-Ringi	OSC YDP056	8,82 €	OSC YDP056	8,82 €	OSC YDP056	8,82 €
29	Arka Gövde	OSC YDP057	143,00 €	OSC YDP057	143,00 €	OSC YDP057	143,00 €
30	Savunma Halkası	OSC YDP058	2,25 €	OSC YDP058	2,25 €	OSC YDP058	2,25 €
31	Elektrik Motoru (Trifaze)	OSC YDP059	490,00 €	OSC YDP059	600,00 €	OSC YDP059	600,00 €
32	Motor Bağlantı Cıvatası	OSC YDP060	2,23 €	OSC YDP060	2,23 €	OSC YDP060	2,23 €

### TORINO MODEL POMPA (7,5/10/12,5/15 HP)

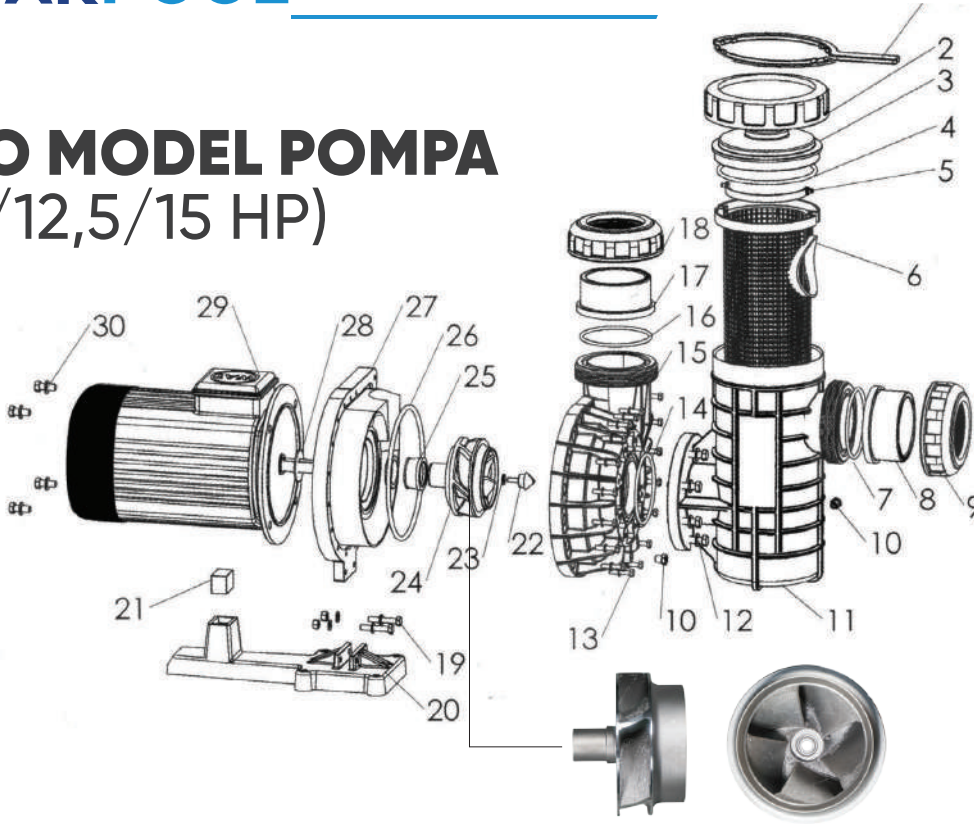

Oscarpool Havuz Pompaları Yedek Parça Listesi

No	Parça Adı	7,5 HP		10 HP		12,5 HP		15 HP	
		Kod / Code	Fiyat / Adet Price (€) / pie	Kod / Code	Fiyat / Adet Price (€) / pie	Kod / Code	Fiyat / Adet Price (€) / pie	Kod / Code	Fiyat / Adet Price (€) / pie
1	Kapak Anahtarı	OSC YDP061	10,50 €	OSC YDP029	10,50 €	OSC YDP091	10,50 €	OSC YDP121	10,50 €
2	Önfiltrer Somunu	OSC YDP062	15,50 €	OSC YDP030	15,50 €	OSC YDP092	15,50 €	OSC YDP122	15,50 €
3	Önfiltrer Kapağı	OSC YDP063	27,50 €	OSC YDP031	27,50 €	OSC YDP093	27,50 €	OSC YDP123	27,50 €
4	Önfiltrer Kapak Altı O-Ring	OSC YDP064	5,50 €	OSC YDP032	5,50 €	OSC YDP094	5,50 €	OSC YDP124	5,50 €
5	Süzgeç Sapı	OSC YDP065	3,30 €	OSC YDP033	3,30 €	OSC YDP095	3,30 €	OSC YDP125	3,30 €
6	Süzgeç	OSC YDP066	55,30 €	OSC YDP034	55,30 €	OSC YDP096	55,30 €	OSC YDP126	55,30 €
7	Boru Bağlantı O-Ringi	OSC YDP067	4,10 €	OSC YDP035	4,10 €	OSC YDP097	4,10 €	OSC YDP127	4,10 €
8	Boru Bağlantı	OSC YDP068	6,75 €	OSC YDP036	6,75 €	OSC YDP098	6,75 €	OSC YDP128	6,75 €
9	Somun	OSC YDP069	8,82 €	OSC YDP037	8,82 €	OSC YDP099	8,82 €	OSC YDP129	8,82 €
10	Önfiltrer Tapası	OSC YDP070	2,20 €	OSC YDP038	2,20 €	OSC YDP100	2,20 €	OSC YDP130	2,20 €
11	Önfiltrer Gövdesi	OSC YDP071	215,4 €	OSC YDP039	215,4 €	OSC YDP101	215,4 €	OSC YDP131	215,4 €
12	Önfiltrer Cıvatası	OSC YDP072	3,30 €	OSC YDP040	3,30 €	OSC YDP102	3,30 €	OSC YDP132	3,30 €
13	Gövde Cıvatası	OSC YDP073	2,89 €	OSC YDP041	2,89 €	OSC YDP103	2,89 €	OSC YDP133	2,89 €
14	Filtre Bağlantı O-Ringi	OSC YDP074	4,10 €	OSC YDP042	4,10 €	OSC YDP104	4,10 €	OSC YDP134	4,10 €
15	Ön Gövde	OSC YDP075	215,25 €	OSC YDP043	215,25 €	OSC YDP105	215,25 €	OSC YDP135	215,25 €
16	Boru Bağlantı O-Ringi	OSC YDP076	4,10 €	OSC YDP044	4,10 €	OSC YDP106	4,10 €	OSC YDP136	4,10 €
17	Boru Bağlantı	OSC YDP077	6,76 €	OSC YDP045	6,76 €	OSC YDP107	6,76 €	OSC YDP137	6,76 €
18	Somun	OSC YDP078	8,82 €	OSC YDP046	8,82 €	OSC YDP108	8,82 €	OSC YDP138	8,82 €
19	Ayak Bağlantı Cıvatası	OSC YDP079	4,14 €	OSC YDP047	4,14 €	OSC YDP109	4,14 €	OSC YDP139	4,14 €
20	Ayak	OSC YDP080	38,46 €	OSC YDP048	38,46 €	OSC YDP110	38,46 €	OSC YDP140	38,46 €
21	Ayak Lastiği	OSC YDP081	5,55 €	OSC YDP049	5,55 €	OSC YDP111	5,55 €	OSC YDP141	5,55 €
22	Çark Tespit Cıvatası	OSC YDP082	15,00 €	OSC YDP050	15,00 €	OSC YDP112	15,00 €	OSC YDP142	15,00 €
23	Çark Tespit O-Ring	OSC YDP083	0,60 €	OSC YDP051	0,60 €	OSC YDP113	0,60 €	OSC YDP143	0,60 €
24	Çark	OSC YDP084	300,00 €	OSC YDP052	300,00 €	OSC YDP114	325,00 €	OSC YDP144	350,00 €
25	Mekanik Salmastıra	OSC YDP085	152,95 €	OSC YDP053	152,95 €	OSC YDP115	152,95 €	OSC YDP145	152,95 €
26	Gövde O-Ringi	OSC YDP086	8,82 €	OSC YDP054	8,82 €	OSC YDP116	8,82 €	OSC YDP146	8,82 €
27	Arka Gövde	OSC YDP087	159,00 €	OSC YDP055	159,00 €	OSC YDP117	159,00 €	OSC YDP147	159,00 €
28	Savunma Halkası	OSC YDP088	2,53 €	OSC YDP056	2,53 €	OSC YDP118	2,53 €	OSC YDP148	2,53 €
29	Elektrik Motoru (Trifaze)	OSC YDP089	911,00 €	OSC YDP057	1.175,00 €	OSC YDP119	1.569,00 €	OSC YDP149	3.565,00 €
30	Motor Bağlantı Cıvatası	OSC YDP090	2,41 €	OSC YDP058	2,41 €	OSC YDP120	2,41 €	OSC YDP150	2,41 €
31	Difüzör		90,56 €		90,56 €		90,56 €		90,56 €

# NAPOLI MODEL FİLTRE

## (500/620/760/920/1050 MM)

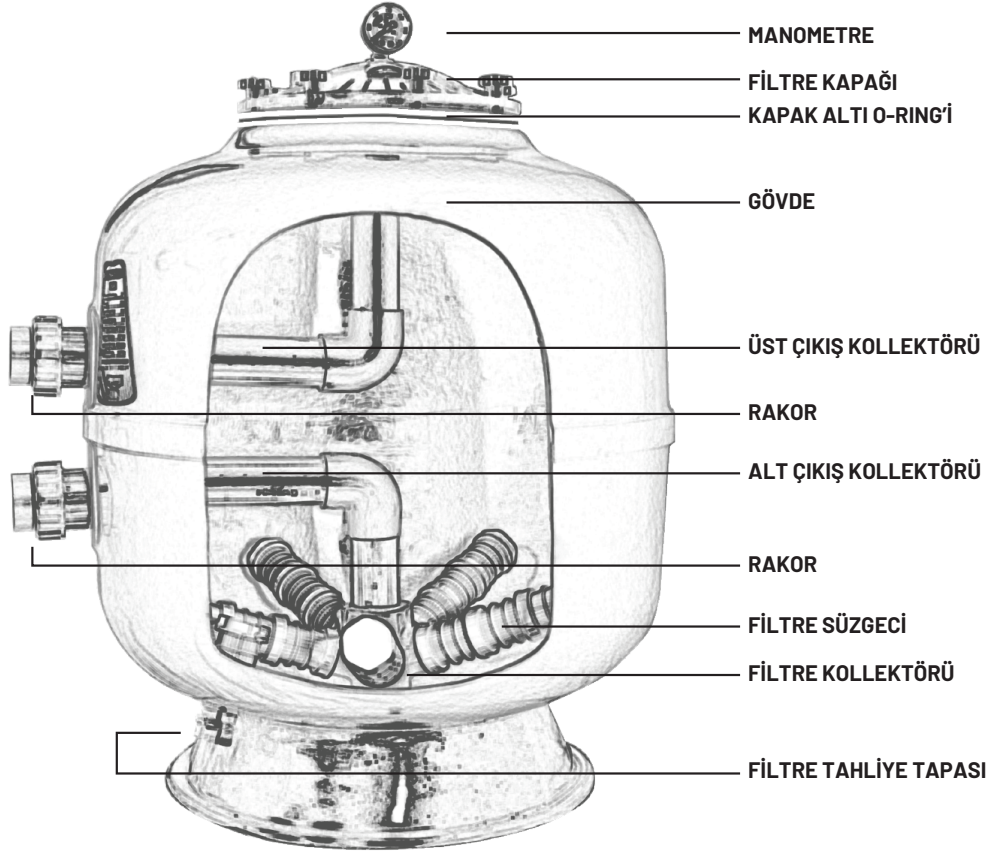

### Oscarpool Havuz Filtreleri Yedek Parça Listesi

No	Parça Adı	500-620 mm		760-920 mm		1050 mm	
		Kod / Code	Fiyat / Adet Price (€) / pie	Kod / Code	Fiyat / Adet Price (€) / pie	Kod / Code	Fiyat / Adet Price (€) / pie
1	Monometre	OSC YDP091	16,00 €	OSC YDP091	16,00 €	OSC YDP091	26,00 €
2	Somun	OSC YDP092	2,42 €	OSC YDP092	2,42 €	OSC YDP092	2,42 €
3	Pul	OSC YDP093	0,37 €	OSC YDP093	0,37 €	OSC YDP093	0,37 €
4	Purjör	OSC YDP094	3,62 €	OSC YDP094	3,62 €	OSC YDP094	3,62 €
5	Filtre Kapağı	OSC YDP095	36,50 €	OSC YDP095	36,50 €	OSC YDP095	193,00 €
6	Kapak Altı O-Ringi	OSC YDP096	10,35 €	OSC YDP096	10,35 €	OSC YDP096	16,00 €
7	Gövde 500	OSC YDP097	-	-	-	-	-
8	Gövde 620	OSC YDP097	-	-	-	-	-
9	Gövde 760	-	-	OSC YDP097	-	-	-
10	Gövde 920	-	-	OSC YDP097	-	-	-
11	Gövde 1050	-	-	-	-	OSC YDP097	-
12	Üst Çıkış Kollektörü	OSC YDP098	24,15 €	OSC YDP098	24,15 €	OSC YDP098	24,15 €
13	Rakor 50 Mm	OSC YDP099	10,37 €	-	-	-	-
14	Rakor 63 Mm	-	-	OSC YDP099	12,60 €	-	-
15	Rakor 90 Mm	-	-	OSC YDP099	-	OSC YDP099	30,00 €
16	Alt Çıkış Kollektörü	OSC YDP100	23,00 €	OSC YDP100	23,00 €	OSC YDP100	23,00 €
17	Filtre Süzgeci	OSC YDP101	2,42 €	OSC YDP101	2,42 €	OSC YDP101	2,42 €
18	Filtre Kollektörü	OSC YDP102	32,20 €	OSC YDP102	32,40 €	OSC YDP102	32,20 €
19	Filtre Tahliye Tapası	OSC YDP103	5,00 €	OSC YDP103	5,00 €	OSC YDP103	5,00 €

# NAPOLI MODEL FİLTRE (1250/1400 MM)

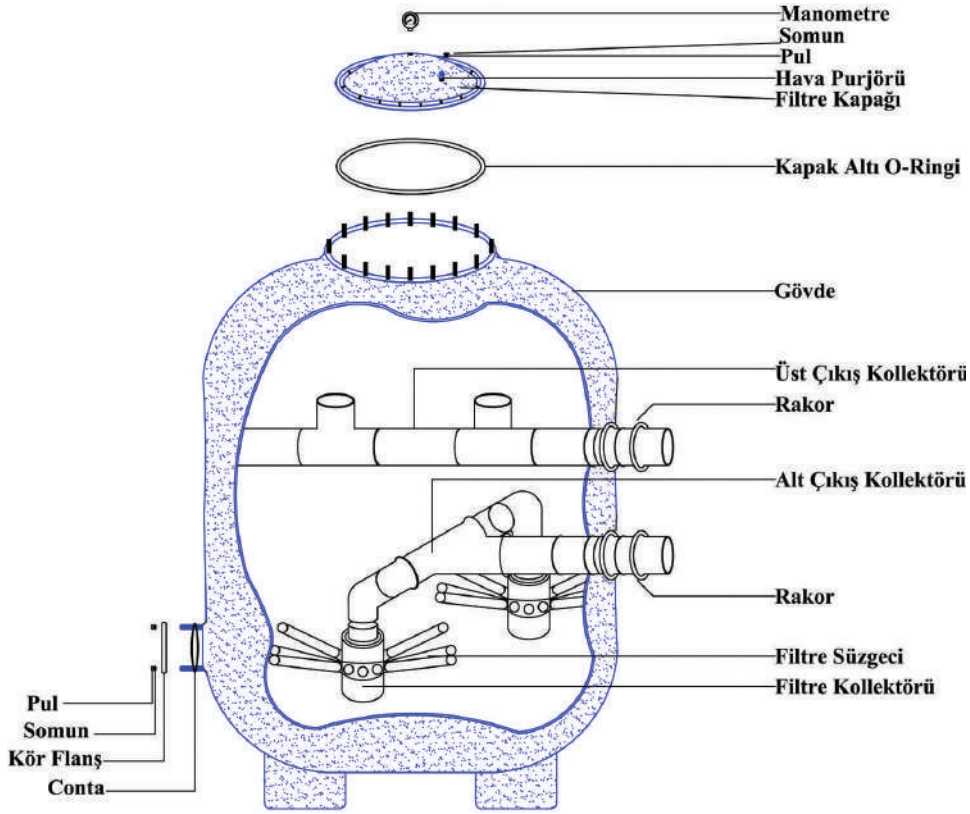

## Oscarpool Havuz Filtreleri Yedek Parça Listesi

No	Parça Adı	1250 mm		1400 mm	
		Kod / Code	Fiyat / Adet Price (€) / pie	Kod / Code	Fiyat / Adet Price (€) / pie
1	Monometre	OSC YDP104	26,00 €	OSC YDP104	26,00 €
2	Somun	OSC YDP105	3,00 €	OSC YDP105	3,00 €
3	Pul	OSC YDP106	0,65 €	OSC YDP106	0,65 €
4	Purjör	OSC YDP107	10,00 €	OSC YDP107	10,00 €
5	Filtre Kapağı	OSC YDP108	193,00 €	OSC YDP108	193,00 €
6	Kapak Altı O-Ringi	OSC YDP109	16,00 €	OSC YDP109	16,00 €
7	Gövde 1250	OSC YDP110	-	-	-
8	Gövde 1400	-	-	OSC YDP110	-
9	Üst Çıkış Kollektörü	OSC YDP111	-	OSC YDP111	-
10	Rakor 90 Mm	OSC YDP112	30,45 €	OSC YDP112	-
11	Alt Çıkış Kollektörü	OSC YDP113	-	OSC YDP113	-
12	Filtre Süzgeci	OSC YDP114	2,42 €	OSC YDP114	2,42 €
13	Filtre Kollektörü	OSC YDP115	76,00 €	OSC YDP115	76,00 €
14	Filtre Tahliye Tapası	OSC YDP116	20,00 €	OSC YDP116	20,00 €

# NAPOLI MODEL FİLTRE

## (1600/2000 MM)

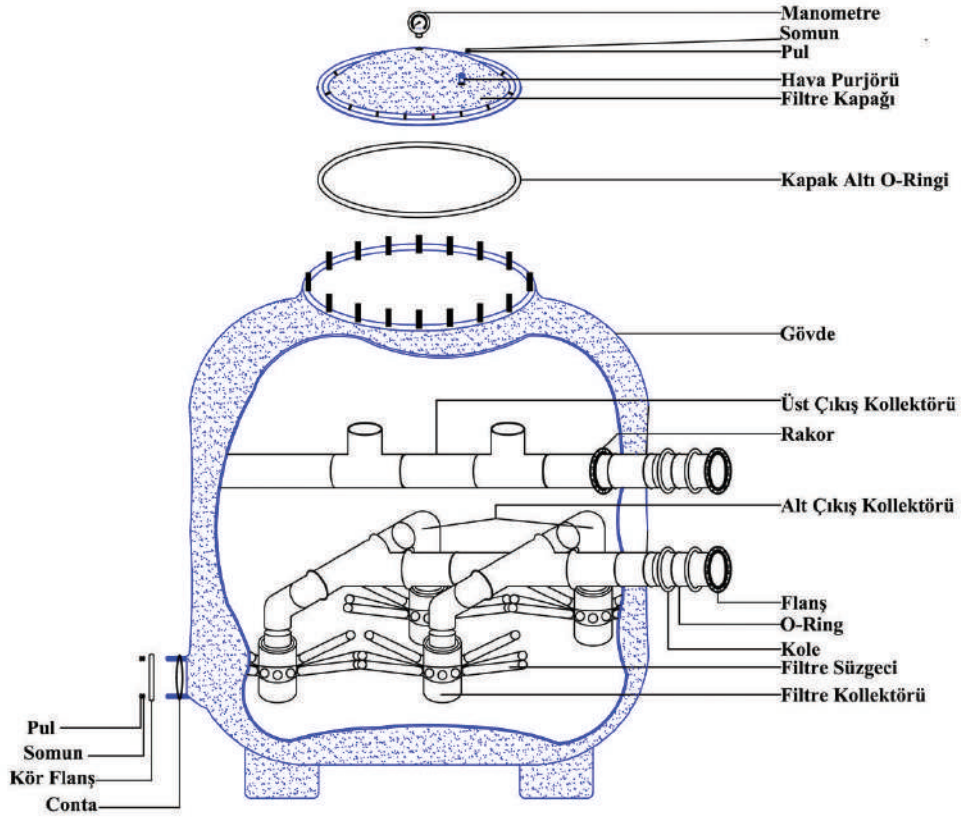

### Oscarpool Havuz Filtreleri Yedek Parça Listesi

No	Parça Adı	1600 mm		2000 mm	
		Kod / Code	Fiyat / Adet Price (€) / pie	Kod / Code	Fiyat / Adet Price (€) / pie
1	Monometre	OSC YDP117	26,00 €	OSC YDP117	26,00 €
2	Somun	OSC YDP118	3,00 €	OSC YDP118	3,00 €
3	Pul	OSC YDP119	0,65 €	OSC YDP119	0,65 €
4	Purjör	OSC YDP120	10,00 €	OSC YDP120	10,00 €
5	Filtre Kapağı	OSC YDP121	193,00 €	OSC YDP121	193,00 €
6	Kapak Altı O-Ringi	OSC YDP122	16,00 €	OSC YDP122	16,00 €
7	Gövde 1600	OSC YDP123	-	-	-
8	Gövde 2000	-	-	OSC YDP123	-
9	Üst Çıkış Kolektörü	OSC YDP124	-	OSC YDP124	-
10	Rakor 110 Mm	OSC YDP125	-	OSC YDP125	-
11	Alt Çıkış Kolektörü	OSC YDP126	-	OSC YDP126	-
12	Filtre Süzgeci	OSC YDP127	2,42 €	OSC YDP127	2,42 €
13	Filtre Kolektörü	OSC YDP128	76,00 €	OSC YDP128	76,00 €
14	Kum Boşaltma Kapağı	OSC YDP129	20,00 €	OSC YDP129	20,00 €

# AYDINLATMA ARMATÜRLERİ

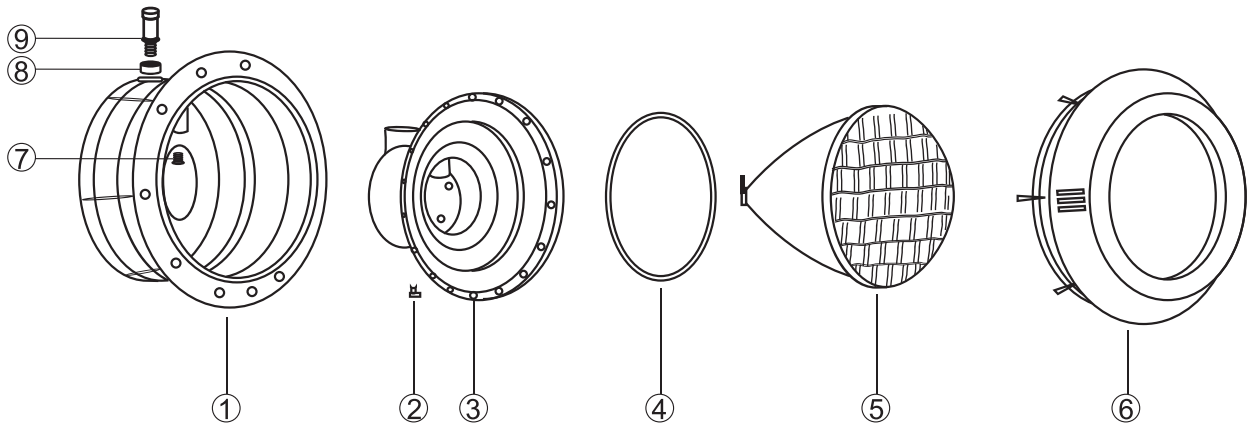

Oscarpool Aydınlatma Armatürleri Yedek Parça Listesi			
Malzeme Cinsi Description	Kod / Code	Parça No Part No	Fiyat / Ad Price / Pcs
Lamba Dış Kasası	OSC YDP130	1	9,20 €
Lamba Tırnağı	OSC YDP131	2	0,40 €
Lamba İç Kasası	OSC YDP132	3	8,05 €
Lamba Gövde O-Ringi	OSC YDP133	4	2,53 €
Ampül - Ekonomik	OSC YDP134	5	18,40 €
Lamba Çemberi, Lamba Cıvatası ve Somunu, Lamba Ön Çerçevesi	OSC YDP135	6	11,50 €
Lamba İç Rakoru	OSC YDP136	7	1,15 €
Lamba Contası	OSC YDP137	8	0,58 €
Lamba Dış Rakoru	OSC YDP138	9	1,38 €

## STANDART SKIMMER

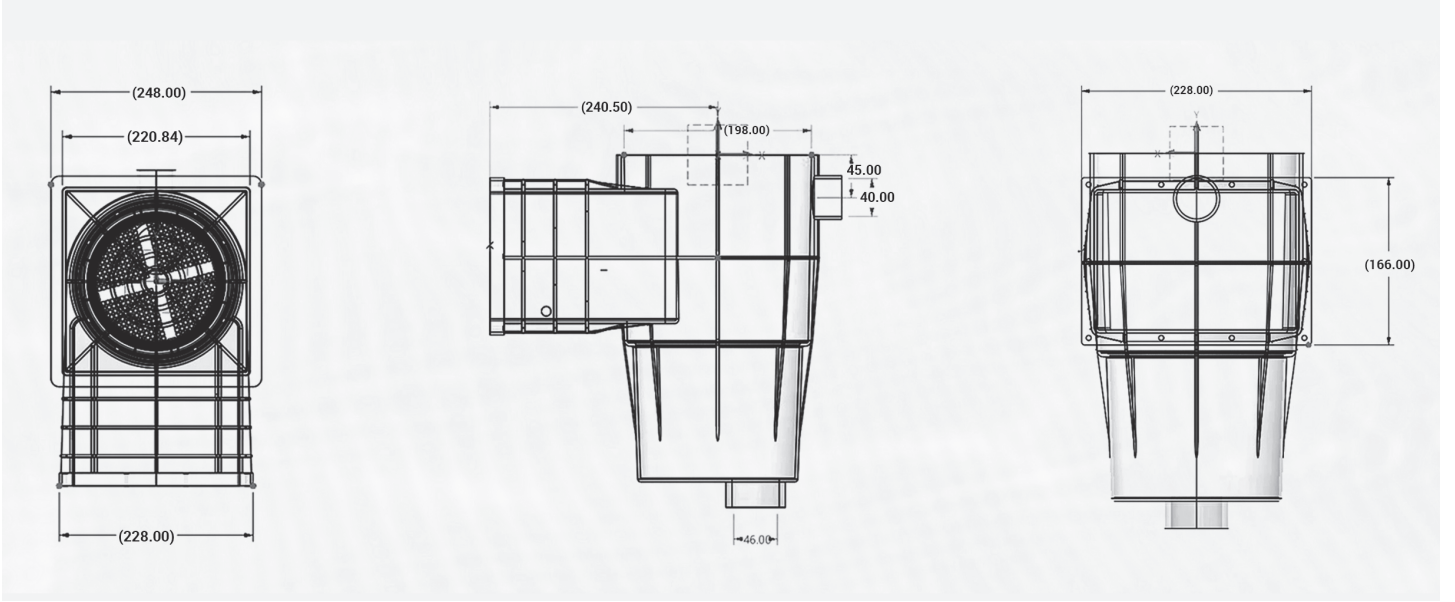

## Oscarpool Standart Skimmer Yedek Parça Listesi

No	Parça Adı	Kod / Code	Fiyat / Adet Price (€) / pie
1	Skimmer Kapak Takımı	OSC SKM01	17,50 €
2	Skimmer Sepeti	OSC SKM02	5,00 €
3	Skimmer Dili	OSC SKM03	5,00 €
4	Standart Skimmer Ön Çerçeve Takımı Beton / Liner	OSC SKM04	8,75 €
5	Standart Skimmer Liner Contası	OSC SKM05	6,25 €

# GENİŞ AĞIZLI SKIMMER

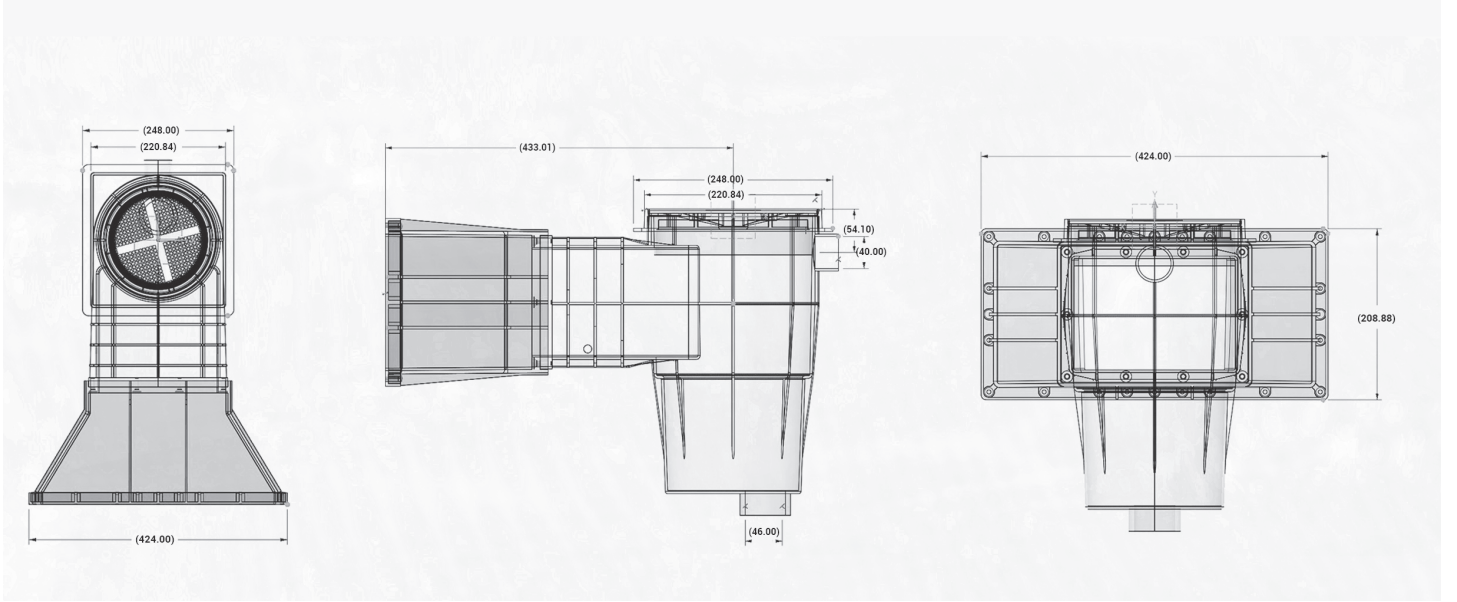

## Oscarpool Geniş Ağızlı Skimmer Yedek Parça Listesi

No	Parça Adı	Kod / Code	Fiyat / Adet Price (€) / pie
1	Skimmer Kapak Takımı	OSC SKM01	17,50 €
2	Skimmer Sepeti	OSC SKM02	5,00 €
3	Skimmer Dili	OSC SKM03	5,00 €
4	Geniş Ağızlı Skimmer Ön Çerçeve Takımı Beton / Liner	OSC SKM06	15,00 €
5	Geniş Ağızlı Skimmer Liner Contası	OSC SKM07	12,50 €

## GENİŞ DAR AĞIZLI SKIMMER

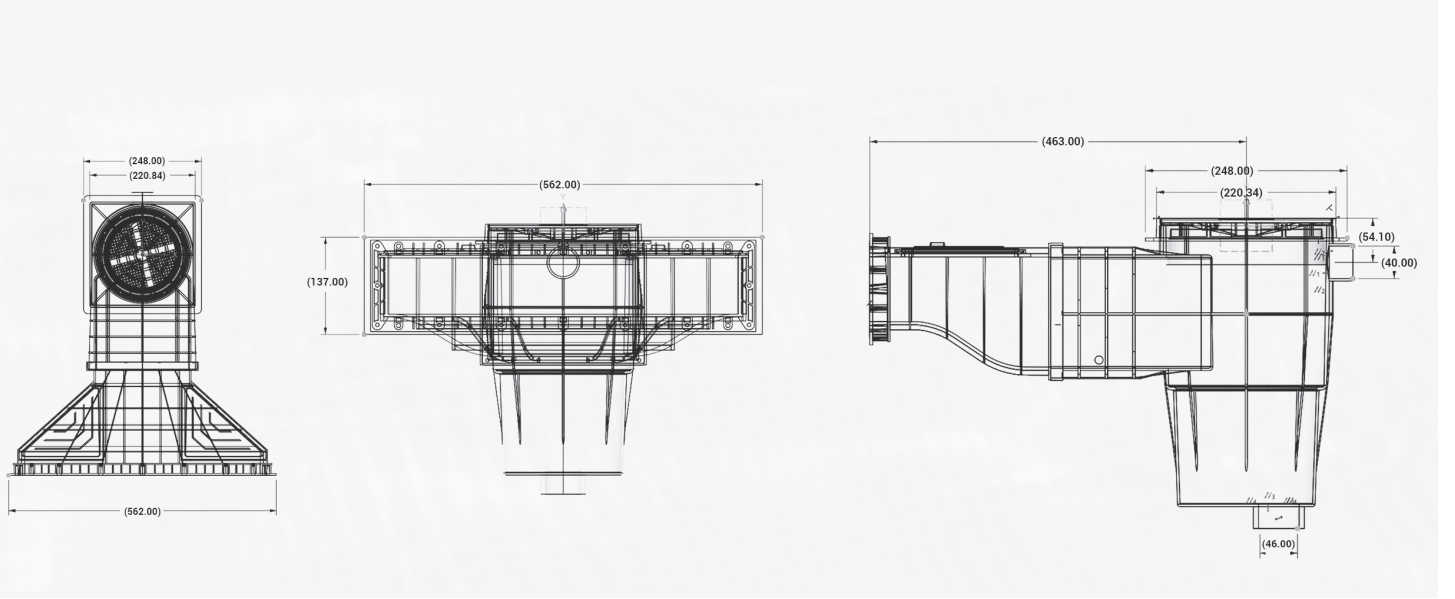

## Oscarpool Geniş Dar Ağızlı Skimmer Yedek Parça Listesi

No	Parça Adı	Kod / Code	Fiyat / Adet Price (€) / pie
1	Skimmer Kapak Takımı	OSC SKM01	17,50 €
2	Skimmer Sepeti	OSC SKM02	5,00 €
3	Skimmer Dili	OSC SKM03	5,00 €
4	Geniş Dar Ağızlı Skimmer Ön Çerçeve Takımı Beton / Liner	OSC SKM08	20,00 €
5	Geniş Dar Ağızlı Skimmer Liner Contası	OSC SKM09	13,75 €



 **QSCARPOOL**



 **QSCARPOOL**



**KALİTE**

Evrak Tarih ve Sayısı: 10/10/2024-114429.



TÜRKİYE ODALAR VE BORSALAR BİRLİĞİ  
KAPASİTE RAPORU



İSTANBUL TİCARET ODASI

Geçerlilik Süresi Sonu  
07.10.2026

Rapor Tarihi : 07.10.2024  
Rapor No : 0091

Firma Unvanı	ASYALI PLASTİK HAVUZ MALZEMELERİ İMALAT İNŞAAT TAAHHÜT HİZ. PAZ. SAN. TİC. LTD. ŞİT. FABRİKA İSTANBUL ŞUBESİ	Sınayi Sicil No : 807362 Odu Sicil No : 1379496-0
Tescilli Markaları	"ASYALI PLASTİK" "OSCAR POOL"	Ticaret Sicil No : 386706-5
Vergi Dairesi No	(Bağlı V.D.) / 0910516451	Faaliyet Kodu : 22.29.90 (NACE)
İşyeri SGK No	2229090916519503435-09	
MERSİS No	0091-0516-4510-0002	

Üretim Yapıldığı Yer	Adres : İKİTELLİ OSB MAH. 2723.SK. İPKAS SAN.SİT./PKAS 2 ETAP NO:7/B20 BAŞAKŞEHİR - İSTANBUL	Faks : Web : www.ayyalplastik.com
	İşyeri Tel (Kodlu) : 212-4855516	
	e-posta : muhasbe@ayyalplastik.com	

Merkez	Adres : İKİTELLİ OSB MAH. 2723.SK. İPKAS SAN.SİT./PKAS 2 ETAP NO:7/B20 BAŞAKŞEHİR - İSTANBUL	Faks : Web : www.ayyalplastik.com
	Büro Tel (Kodlu) : 0532-2822102	

Üretim Konuları	Plastik Emeksiyon Ürünleri (Havuz ekipmanları vb.)		
Üretim Testinin Durumu	Sermaye Kayıtları Durumu (TL)	Personel Durumu	
Klas	Maliye ve Teğizat Değeri	Mühendis	-
Azami Değ.	Tescilli Sermayesi	Teorisyen	-
Toplam Kapasite Buna Göre	600	Usta	-
Buna Göre Tipi	B.A.R.M.E	İşçi	4
		İdari Personel	-
		Toplam	4

Üretim Faaliyetine Başlama Tarihi : 14.09.2022	Yabancı Sermaye	Gayri Maddi Hak			
Ülkesi	Oran (%)	Patent	Know How	Lisans	Ülkesi

Sertifika : CE

Yukarıda sırasıyla belirtilen, işyerinde mevcut makine ve teçhizatın yönetilebilirliği, yöntem ve kriterlere göre teknik olarak hesaplanan azami üretim kapasitesi ile tüketim kapasitesi için raporun bu kapasite raporu 03.10.2024 günü tarafından düzenlenmiştir.					
YÜKSEL AYDOĞDU Kapasite Servisi Raporu		YAKIN ÇİFT Genel İnşaat ve Geni Makine Mühendisi		2 EKSPER	





T.C.  
TÜRK PATENT VE MARKA KURUMU  
Markalar Dairesi Başkanlığı

Sayı : E-71248886-130-210682508  
Konu : Tescil Belgesi Üst Yazısı -  
2021/046014

23.11.2021

YUSUF ERSOY (DESTEK PATENT A.Ş.)

**İlgi :** 19.03.2021 tarih ve 2021-GE-197239 sayılı dilekçeniz.

İlgide kayıtlı dilekçeniz üzerine tanzim edilen 2021/046014 sayılı Marka Tescil Belgesi ilişikte dir. Saygılarımla.

Yasemin KÖSEKÇİ  
Kurum Başkanı a.  
Bilgisayar İşletmeni

EK: Ekl Tescil Belgesinb\_2021\_046014.pdf

**Bu belge, güvenli elektronik imza ile onaylanmıştır.**

Belge Doğrulama Adresi : <http://belgedogrulama.turkpatent.gov.tr/biz.aspx?E1=FFFFCCDF-4788-445A-B517-FF3256491373>  
Genel Müdürlük İletişim Caddesi No:12 (045480)  
Yanıköy/Beşiktaş / ANKARA  
Ticaret Sic. No: (0812) 303 10 00 / Tic. Sic. No: (0812) 303 11 73  
İnternet Adresi [www.turkpatent.gov.tr](http://www.turkpatent.gov.tr)  
E-posta Adresi : [tpa@tpk.gov.tr](mailto:tpa@tpk.gov.tr)

Bilgi İçin : Yasemin KÖSEKÇİ  
Unvan : Bilgisayar İşletmeni  
Ticaret Sic. No:





T.C.  
TÜRK PATENT ve MARKA KURUMU

## MARKA TESCİL BELGESİ

Marka No : 2021 046014 - Ticaret - Hizmet



OSCARPOOL

Marka Sahibi : ASYALI PLASTİK HAVUZ MALZEMELERİ İMALAT İNŞAAT TAHHÜT  
İTHALAT İHRACAT PAZARI AMA SANAYİ TİCARET LİMİTED ŞİRKETİ  
TÜRKİYE CUMHURİYETİ

Emtia : 01 , 06 , 07 , 11 , 19 , 35 , 37  
Hişiktedir.

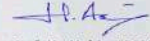

İşbu Marka 19/03/2021 tarihinden itibaren ON YIL süreyle  
11/11/2021 tarihinde tescil edilmiştir.

  
Prof. Dr. Habip ASAN  
Türk Patent ve Marka  
Kurumu Başkanı

**TURK  
PATENT**  
T.C. TÜRK PATENT VE MARKA KURUMU



ULUSAL  
HAVUZ ENSTİTÜSÜ

Üye No: **269**

Üyelğe Giriş Tarihi:  
**03.12.2025**

Geçerli Olduğu Yıl



## Üyelik Sertifikası

İlkelerimizi paylaştığı, UHE talimatlarının uygulanmasına katıldığı ve ticari tutarlılığı nedeniyle

**Asyalı Plastik Havuz Mlz. İn. İnş. Taah.  
Tic. Ltd. Şti. (Oscar Pool)**

adına bu belge verilmiştir.

### İlkelerimiz:

- Sektöre ve topluma hizmet ve serbest yatırım bilincini geliştirmek,
- Mahalli, bölgesel ve ülke çapında sektör içinde gerekli saygıyı temin edebilmek amacı ile çaba göstermek,
- Yüzme havuzlarının, masaj havuzlarının, saunaların, masaj küvetlerinin ve ilgili mamüllerin yapımı, işletilmesi ve bakımı sırasında sağlık, güven ve insanların rahatı hususlarına azami özen göstererek bu konu ile ilgili bütün kanun bildiri ve kurallara uymak,
- Yüzme havuzlarını, masaj havuzlarını, sauna, masaj küvetleri ile ilgili mamülleri geliştirme ve daha iyiye taşımak için gerekli bütün çabalara destek vermek ve bu mamüllerin, bakımlarını ve kullanımları için yeni araştırmalar, keşifler, yeni malzeme, teknik ve sistem oluşturma çabasında bulunmak,
- UHE üyelerinin, mamüllerinin satışını geliştirmek amacı ile gerekli bilgi ve eğitimin verilmesi bakımından seminerler, paneller, konferanslar düzenlemek.

Başkan

**Ö. Tarık Koroğlu**



# Certificate

CERTIFICATE OF CONFORMITY

**ASYALI PLASTİK HAVUZ MALZEMELERİ İMALAT İNŞAAT TAAHHÜT  
İTHALAT İHRACAT PAZARLAMA SANAYİ TİC.LTD.ŞTİ.**

**İKİTELLİ OSB MAH. İPKAS 13A BLOK SK. 13A BLOK NO: 33 İÇ  
KAPI NO: 33 BAŞAKŞEHİR / İSTANBUL / TÜRKİYE**

We hereby declare that the product groups defined below have fulfilled the applicable requirements of the General Product Safety Directive 2001/95 / EC and that the responsibility has been taken by the company. Depending on the internal production controls, the product groups defined below have been checked by ASYALI PLASTİK HAVUZ MALZEMELERİ İMALAT İNŞAAT TAAHHÜT İTHALAT İHRACAT PAZARLAMA SANAYİ TİC.LTD.ŞTİ.

Aşağıda tanımlanmış olan ürün grupları Genel Ürün Güvenliği Direktif 2001/95/EC' nin uygulanabilen gerekliliklerinin yerine getirildiği ve sorumluluğunun firma tarafından alınmış olduğunu beyan ederiz. Aşağıda tanımlanan ürün grupları, iş üretim kontrollerine bağlı olarak ASYALI PLASTİK HAVUZ MALZEMELERİ İMALAT İNŞAAT TAAHHÜT İTHALAT İHRACAT PAZARLAMA SANAYİ TİC.LTD.ŞTİ. tarafından kontrol edilmiştir.

**Brand / Marka :**

OSCARPOOL

**Product Name / Ürün Adı :**

POOL VACUUM / SÜPÜRGE

**Product Model, Type / Ürün Model, Tip :**

1,5" - 2" Clip Type, 1,5" - 2" Screw Type / 1,5" - 2" Klipsli Tip, 1,5" - 2" Vidalı Tip

**Related Directives / İlgili Direktif :**

General Product Safety Directive 2001/95/EC, Genel Ürün Güvenliği Direktif 2001/95/EC



Certification Number : EQS-2601-822CE  
Date of Certificate : 28.01.2026  
Date of Recertification : 27.01.2027  
The Period of Validity : 1 Year

  
Director

EUROPA GÜVENLİK SİSTEM ZERTİFİKAT & TESTLABOR GmbH  
Brettenwerkstraße 29 Baden - Württemberg Stuttgart / GÖTTINGEN  
Web: www.eqs.de E-mail: info@eqs.de





# Certificate

CERTIFICATE OF CONFORMITY

ASYALI PLASTİK HAVUZ MALZEMELERİ İMALAT İNŞAAT TAAHHÜT  
İTHALAT İHRACAT PAZARLAMA SANAYİ TİC.LTD.ŞTİ.

İKİTELLİ OSB MAH. İPKAS 13A BLOK SK. 13A BLOK NO: 33 İÇ  
KAPI NO: 33 BAŞAKŞEHİR / İSTANBUL / TÜRKİYE

We hereby declare that the product groups defined below have fulfilled the applicable requirements of the General Product Safety Directive 2001/95 / EC and that the responsibility has been taken by the company. Depending on the internal production controls, the product groups defined below have been checked by ASYALI PLASTİK HAVUZ MALZEMELERİ İMALAT İNŞAAT TAAHHÜT İTHALAT İHRACAT PAZARLAMA SANAYİ TİC.LTD.ŞTİ.

Aşağıda tanımlanmış olan ürün grupları Genel Ürün Güvenliği Direktif 2001/95/EC' nin uygulanabilen gerekliliklerinin yerine getirildiği ve sorumluluğunun Firma tarafından alınmış olduğunu beyan ederiz. Aşağıda tanımlanan ürün grupları, iç üretim kontrollerine bağlı olarak ASYALI PLASTİK HAVUZ MALZEMELERİ İMALAT İNŞAAT TAAHHÜT İTHALAT İHRACAT PAZARLAMA SANAYİ TİC.LTD.ŞTİ. tarafından kontrol edilmiştir.

Brand / Marka :

OSCARPOOL

Product Name / Ürün Adı :

POLYESTER SAND FILTER / POLYESTER KUM FİLTRESİ

Regulations Applied acc. To Harmonized Standards / Uygulanan Uyumluluk Standartları :

TS 737

Product Model, Type / Ürün Modeli, Tipi :

From 400mm to 2350mm / 400mm'den - 2350 mm'ye kadar

Related Directives / İlgili Direktif :

General Product Safety Directive 2001/95/EC, Genel Ürün Güvenliği Direktif 2001/95/EC



Certification Number : EQS-2604-021CE  
Date of Certificate : 28.01.2025  
Date of Recertification : 27.01.2027  
The Period of Validity : 1 Year

  
Director

EUROPA QUALITY SYSTEM ZERTIFIKAT & TESTLABOR GmbH  
Breitenleustraße 10 Baden - Württemberg Stuttgart / GERMANY  
Web: www.eqs.de E-mail: info@eqs.de



# Sertifika Certificate



ASYALI PLASTİK HAVUZ MALZEMELERİ İMALAT  
İNŞAAT TAAHHÜT İTHALAT  
İHRACAT PAZARLAMA SAN. TİC. LTD. ŞTİ.

İKİTELLİ OSB MAH. İPKAS 13A BLOK SK. 13A BLOK NO: 33 İÇ KAPI NO: 33  
BAŞAĞÇEHİRLİ İSTANBUL TÜRKİYE

DSR BELGELENDİRME tarafından denetlenmiş ve uygulamakta olduğu  
Kalite Yönetim Sisteminin

is certified by DSR Certification and applied  
Quality Management System meet the requirements of

## ISO 9001:2015

standartına aşağıdaki kapsamda uymakta olduğu gözlemlenmiştir.  
standard for the following activities:

YÜZME VE SÜS HAVUZLARI, HAVUZ KİMYASALLARI, ATIK SU ARITIMI VE HER TÜRLÜ AKIŞKAN  
TRANSFER HATLARINA YÖNELİK; PLASTİK POMPA, KÜRESEL VANA, KELEBEK VANA, ÇERVALF,  
RAKOR VE FİLTRE EKİPMANLARININ TASARIMI, İMALATI VE SATIŞI

DESIGN, MANUFACTURING AND SALES OF PLASTIC PUMPS, BALL VALVES, BUTTERFLY VALVES, CHECK  
VALVES, FITTINGS AND FILTER EQUIPMENT FOR SWIMMING AND ORNAMENTAL POOLS, POOL CHEMICALS,  
WASTEWATER TREATMENT AND ALL TYPES OF FLUID TRANSFER LINES

Sertifika No / Certificate No: QMS-26.01.326

21.01.2026  
Sertifika Tarihi  
Certificate Date

21.01.2026  
Sertifika Son Başım Tarihi  
Certificate Last Issue Date

20.01.2027  
Sertifika Geçerlilik Tarihi  
Certificate Expiry Date

EA Kodu/EA Code: 14-17



DSR CERTIFICATION AND INSPECTION, LLC

950 RIDGE ROAD SUITE D11 1056 CLAYMONT, DELAWARE 19708 UNITED STATES  
E-mail: info@dsrbelgelendirme.com.tr - Web: www.dsrbelgelendirme.com.tr



# Certificate

CERTIFICATE OF CONFORMITY

ASYALI PLASTİK HAVUZ MALZEMELERİ İMALAT İNŞAAT TAAHHÜT  
İTHALAT İHRACAT PAZARLAMA SANAYİ TİC.LTD.ŞTİ.

İKİTELLİ OSB MAH. İPKAS 13A BLOK SK. 13A BLOK NO: 33 İÇ  
KAPI NO: 33 BAŞAKŞEHİR / İSTANBUL / TÜRKİYE

We hereby declare that the product groups defined below have fulfilled the applicable requirements of the General Product Safety Directive 2001/95 / EC and that the responsibility has been taken by the company. Depending on the Internal production controls, the product groups defined below have been checked by ASYALI PLASTİK HAVUZ MALZEMELERİ İMALAT İNŞAAT TAAHHÜT İTHALAT İHRACAT PAZARLAMA SANAYİ TİC.LTD.ŞTİ.

Aşağıda tanımlanmış olan ürün grupları Genel Ürün Güvenliği Direktif 2001/95/EC' nin uygulanabilen gerekliliklerinin yerine getirildiği ve sorumluluğunun firma tarafından alınmış olduğunu beyan ederiz. Aşağıda tanımlanan ürün grupları, İç Üretim kontrollerine bağlı olarak ASYALI PLASTİK HAVUZ MALZEMELERİ İMALAT İNŞAAT TAAHHÜT İTHALAT İHRACAT PAZARLAMA SANAYİ TİC.LTD.ŞTİ. tarafından kontrol edilmiştir.

Brand / Marka :

OSCARPOOL

Product Name / Ürün Adı :

POOL VACUUM / SÜPÜRGE

Product Model, Type / Ürün Model, Tip :

1,5" - 2" Clip Type, 1,5" - 2" Screw Type / 1,5" - 2" Klipsli Tip, 1,5" - 2" Vidalı Tip

Related Directives / İlgili Direktif :

General Product Safety Directive 2001/95/EC, Genel Ürün Güvenliği Direktif 2001/95/EC

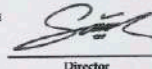

Certification Number : EQS-2601-022CE  
Date of Certificate : 28.01.2026  
Date of Recertification : 27.01.2027  
The Period of Validity : 1 Year

  
Director

EMİNE YATIRIMCI GÜVENLİLİK SİSTEMİ TERTİFİKAT & TİPİLENDİRME GÜMRÜK  
Währlecenterstr 29 Baden - Württemberg Stuttgart / GÜRTSGLAND  
Web: www.eqs.de E-mail: info@eqs.de





# OSCARPOOL



## **Fabrika & Depo**

Kabakça Mahallesi Hanice Caddesi No:213/A  
Çatalca / İstanbul

[oscarpool.com.tr](http://oscarpool.com.tr)  [oscarpool.com.tr](https://www.instagram.com/oscarpool.com.tr)  [oscar.pool.equipment](https://www.youtube.com/oscar.pool.equipment)  [company/oscar-pool/](https://www.linkedin.com/company/oscar-pool/)

---